

OUTDOOR SAUNA



- EN** Assembly Instructions for Sauna
- DE** Montageanleitung für die Sauna
- SV** Monteringsanvisningar för bastu
- RU** Инструкция по сборке сауны
- FR** Instructions de montage du sauna

Package number:



KUIKKA
S02200

KEITELE
S04000



Pictures on the cover are normative - Die Abbildungen auf dem Deckblatt sind normativ - Bilderna på pärmen är riktgivande - Иллюстрации нормативные - Les photos de la couverture sont normatives

EN INSPECTION CERTIFICATE — PLEASE KEEP SAFELY!

The house you have purchased was manufactured in accordance with the high quality norms. The building unit has been carefully inspected and packed. In order to avoid possible problems during the assembly carried out by yourself or the building company of your choice, we recommend that you inspect the delivery for its completeness in accordance with the list of pieces before assembly.

Warranty claims are limited to the exchange of defective materials. Defective building parts, which have already been used or painted, are excluded from being replaced. All further claims are excluded! In cases of complaints, please pay attention to the following procedures: Please present this inspection certificate along with the sales receipt to your place of purchase. Only in cases where these documents are presented will the complaint be dealt with quickly and without complications.

DE KONTROLLSCHEIN — BITTE GUT AUFBEWAHREN!

Das von Ihnen gekaufte Haus wurde nach der hohen Qualitätsnorm gefertigt. Der Bausatz wurde sorgfältig geprüft und verpackt. Um etwaige auftretende Probleme während des Aufbaus durch Sie oder Ihre Aufbaufirma zu vermeiden, kontrollieren Sie bitte die Lieferung auf Vollständigkeit laut Stückliste vor dem Aufbau.

Ansprüche auf Gewährleistung beschränken sich auf den Austausch von fehlerhaftem Material. Fehlerhafte

Bauteile, die bereits verbaut oder gestrichen wurden, sind vom Umtausch ausgeschlossen. Alle weiteren Ansprüche sind ausgeschlossen! Sollte es zu einer Beanstandung kommen, beachten Sie folgende Vorgehensweise: Legen Sie Ihrem Fachhändler diesen Kontrollschein zusammen mit dem Einkaufsbeleg vor. Nur bei Vorlage dieser Unterlagen ist eine schnelle und problemlose Bearbeitung Ihrer Beanstandung möglich.

SV KONTROLL CERTIFIKAT — TA VARA PÅ DENNA (MANUAL)!

Bastun som du har köpt är tillverkad inom höga kvalitetsnormer. Byggnadens komponenter är noggrant inspekterade och packade innan avsändelse. Vi rekommenderar er, eller det valda företaget som konstruerar byggnaden, att inspektera komponenternas överrensstämmande med materiallistan för att undvika möjliga komplikationer.

Garantikraven begränsas till byte av defekta komponenter. Garantin gäller inte defekta element som redan blivit använda eller behandlade. Alla andra krav är uteslutna. Vid reklamation, tillväga gå på följande sätt: lämna in detta garanticertifikat tillsammans med kvitto till din återförsäljare. Endast tillsammans med certifikat och kvitto kan reklamationen processeras på snabbaste möjliga sätt.

RU СЕРТИФИКАТ ПРОВЕРКИ - ПОЖАЛУЙСТА, СОХРАНИЙТЕ ЕГО!

Строение, которое Вы приобрели, произведено в соответствии с высокими нормами качества. Строительный комплект был тщательно проверен и упакован. Для избежания возможных проблем во время сборки непосредственно Вами либо выбранной Вами строительной фирмой, мы рекомендуем до сборки проверить полноту комплекта в соответствии со списком поставки.

Гарантийные требования ограничиваются заменой дефектных материалов. Дефектные детали, которые уже были

использованы или окрашены, не заменяются. Все будущие претензии не рассматриваются. В случае рекламации обратите внимание на следующую процедуру: пожалуйста, представьте этот сертификат проверки вместе с товарным чеком в место Вашей покупки. Только в случае представления этих документов рекламация будет рассмотрена быстро и без осложнений.

FR BULLETIN DE CONTRÔLE — A BIEN CONSERVER, S.V.P. !

La cabane que vous venez d'acheter a été fabriqué en respectant de hautes normes de qualité. L'ensemble de construction a été testé et emballé avec soin. Afin d'éviter des problèmes éventuels pendant la construction par vous-même ou la société de construction mandatée, nous vous prions de bien vouloir vérifier que toutes les pièces ont été fournies selon la liste des pièces avant que vous ne commenciez la construction.

Les revendications en dédommagement se limitent à l'échange de matériel défectueux. Des pièces de

construction défectueuses, déjà construites ou peintes, sont exclues de tout échange. Toutes les revendications ultérieures sont exclues ! Si une réclamation avait lieu, veuillez respecter le déroulement suivant : Il vous faudra présenter, à votre commerçant spécialisé, ce bulletin de contrôle avec le récépissé de l'achat. Ce ne sera que moyennant présentation de ces documents qu'un traitement rapide et sans problème de votre réclamation sera possible !

Factory inspection by / Werkskontrolle durch / Fabrikskontroll utförts av / Проверку на производстве произвел / Contrôle à partir de l'usine par	Pack number / Pack Nr. / Packnings nummer Номер упаковки / Packet n°
Date / Datum / Datum / Дата / Date :	



PLEASE READ THESE ASSEMBLY INSTRUCTIONS THROUGH CAREFULLY BEFORE YOU START ASSEMBLING

The pictures shown in this manual are meant as guidelines only. The pictures illustrate the assembly of the Keitele, but the same principles apply to all Harvia outdoor saunas.

Two persons are needed when assembling the sauna. You will need the following tools:

- screwdrivers or battery-operated screwdriver
- PZ (POZIDRIV) tips nos 1 and 2 for the above
- jackhammer
- hammer
- hand saw
- jig saw
- tape measure
- spirit level
- sandpaper
- sharp knife
- carpet knife
- steady stool or step-ladders
- drill 8,5–9 mm

Please note that wood is natural material, which can swell, contract or warp due to dampness. Therefore, the assembly of some of the sauna parts may require some force.

Foundation

As a foundation you can use either concrete plate or compressed gravel. On a gravel base, you should have concrete bars, concrete blocks or suitable stones in corners and in every 800–1000 mm under the base wood to support the construction. Each floor beam extension should also have a support beneath it.

Make sure that when you place the base wood they are levelled so that all the walls will stand upright. Use either plastic or bitumite band between the base wood and concrete/stones to prevent the wood from absorbing the moist.

There are 10 mm gaps in the floors of the sauna room and the terrace. When laying the foundation, make sure that water exits from beneath the floor and that you can clean the space under the floor.



BITTE LESEN SIE VOR DER MONTAGE DIESE MONTAGEANLEITUNG SORGFÄLTIG DURCH

Die Abbildungen in diesem Handbuch dienen lediglich zur Illustration. Die Abbildung zeigt die Montage der Keitele-Sauna, das Prinzip gilt jedoch für alle Harvia Außensaunas.

Für die Montage der Sauna sind zwei Personen erforderlich. Für die Montage brauchen Sie folgende Werkzeuge:

- Schraubendreher oder Akku-Schrauber
- PZ- (POZIDRIV-) Aufsätze Nr. 1 und 2 für den Schraubendreher
- Vorschlaghammer
- Hammer
- Handsäge
- Stichsäge
- Maßband
- Wasserwaage
- Schleifpapier
- scharfes Messer
- Teppichmesser
- standfester Hocker oder Leiter
- Bohrer 8,5–9 mm

Bitte beachten Sie, dass Holz ein Naturprodukt ist, das durch Feuchtigkeit aufquellen, einschrumpfen oder sich verziehen kann. Daher ist für die Montage einiger Teile der Sauna möglicherweise Kraftanwendung erforderlich.

Fundament

Als Fundament können Sie entweder eine Betonplatte oder komprimierten Kies verwenden. Wenn Sie ein Kiesfundament verwenden, sollten sich zur Unterstützung der Konstruktion in den Ecken und alle 800–1000 mm Betonstangen, Betonblöcke oder geeignete Steine unter dem Sockelholz befinden. Jede Verbindungsstelle zwischen Fußbodenbalken sollte ebenfalls über eine Stütze verfügen.

Stellen Sie beim Aufstellen der Sockelhölzer sicher, dass sie sich auf gleicher Höhe befinden, damit später alle Wände gerade stehen. Es wird empfohlen, entweder Plastik- oder Teerband zwischen dem Sockelholz und dem Beton/den Steinen zu verwenden, um zu verhindern, dass Feuchtigkeit in das Holz eindringt.

In den Böden der Saunakabine und der Terrasse befinden sich 10 mm breite Lücken. Achten Sie beim Legen des Fundaments darauf, dass Wasser unter dem Boden austreten und der Zwischenraum gereinigt werden kann.



LÄS IGENOM MONTERINGSANVISNINGEN NOGGRANT INNAN DU BÖRJAR MONTERA BASTUN

De bilder som visas i manualen är enbart till som en vägledning. Bilderna visar monteringen av Keitele, men samma princip gäller för samtliga Harvia utomhusbastur.

Det behövs två personer för att montera bastun. Du behöver följande verktyg:

- Skruvmejslar eller en batteridrivna skruvdragare
- PZ (POZIDRIV) bits nr 1 och 2 till skruvdragaren
- Slägg eller annan slagverktyg
- Hammare
- Handsåg
- Sticksåg
- Måttband
- Vattenpass

- Sandpapper
- Vass kniv
- Mattniv
- Stadig pall eller stege
- Borr 8,5–9 mm

Observera att trä är ett naturmaterial som kan svälla, dra ihop sig eller bli skevt när det utsätts för fukt. Därför kan vissa moment i monteringsarbetet kräva en del kraft.

Grunden

Till grund kan du använda en cementplatta eller sammanpressat grus. Om du använder grus som grund, ska du

placera ut betongreglar, betongblock eller lämpliga stenar i varje hörn och med 800–1000 mm avstånd under träbotten för att bära upp hela konstruktionen. Varje bjälklagsbalk bör stödjas underifrån.

Var noga med att grunden är helt plan innan du lägger ut träbotten, så att väggarna kan stå helt raka. Du bör lägga ut plast eller bitumenpapp mellan bottenplattan av

trä och betongen/stenarna. På så vis förhindrar du att fukt tränger in i träet.

Golvbrädorna i bastun och på terrassen ligger med 10 mm mellanrum. När du lägger grunden ska du noga se till att vatten kan rinna undan under golvbrädorna, och att du kan rengöra utrymmet under golvet.

RU

ВНИМАТЕЛЬНО ПРОЧИТАЙТЕ ЭТУ ИНСТРУКЦИЮ ПО СБОРКЕ ДО НАЧАЛА РАБОТЫ

Рисунки, приведенные в инструкции, можно использовать лишь в качестве руководства. Рисунки иллюстрируют монтаж Keitele, однако те же принципы относятся ко всем отдельно стоящим саунам Harvia.

Сборку сауны необходимо производить вдвоем.

Потребуются следующие инструменты:

- отвертки или аккумуляторный шуруповерт
- наконечники PZ (POZIDRIV) 1 и 2 для указанных выше инструментов
- киянка
- молоток
- ручная пила
- лобзик
- рулетка
- спиртовой уровень
- наждачная бумага
- острый нож
- нож ковровый
- устойчивый табурет или лестница
- сверло 8,5–9 мм

Следует иметь в виду, что дерево — это натуральный материал, который может разбухать, давать усадку или коробиться в зависимости от влажности. Поэтому при сборке некоторых деталей сауны может потребоваться приложить определенную силу.

Фундамент

В качестве фундамента можно использовать либо бетонную плиту, либо подушку из утрамбованного гравия. Если используется гравийная подушка, то необходимо установить бетонные блоки или подходящие камни по углам и через каждые 800–1000 мм под опорный венец, чтобы обеспечить устойчивость конструкции. Под каждым выступом лаги пола должна также иметься опора.

При сборке опорного (нижнего) венца необходимо выровнять брус так, чтобы все стены становились вертикально. Желательно проложить полосы изолирующего материала на битумной или пластиковой основе между брусками нижнего венца и бетоном или камнями, чтобы защитить древесину от влаги.

В полах помещения сауны и террасы имеются зазоры 10 мм. При закладке фундамента убедитесь, что вода выходит из под пола, и что место под полом доступно для чистки.

FR

VEUILLEZ LIRE ATTENTIVEMENT CES INSTRUCTIONS DE MONTAGE AVANT DE COMMENCER L'INSTALLATION

Les photos présentées dans ce manuel doivent servir uniquement de directives. Elles illustrent le montage du modèle Keitele, mais les mêmes principes s'appliquent à tous les saunas d'extérieur Harvia.

Le montage du sauna nécessite la participation de deux personnes. Vous aurez besoin des outils suivants :

- tournevis ou tournevis électrique
- embouts PZ (POZIDRIV) n° 1 et 2 pour le tournevis mentionné ci-dessus
- marteau perforateur
- un marteau
- scie à main
- scie sauteuse
- un mètre ruban
- un niveau
- du papier de verre
- un couteau aiguisé
- couteau à moquette
- un tabouret ou un escabeau
- foret de 8.5-9 mm

Remarque : le bois est un matériau naturel susceptible de se dilater, de se contracter ou de se déformer en raison de l'humidité. Il peut donc être nécessaire de forcer un peu lors du montage de certaines parties du sauna.

Support

En guise de support, vous pouvez utiliser une dalle de béton ou du gravier compressé. Si vous utilisez une base en gravier, vous devez placer des barres de béton, des blocs de béton ou des pierres adaptées dans les coins et tous les 800 à 1000 mm sous la base en bois, pour supporter la construction. Placez également un support sous chaque prolongement des solives de plancher.

Lorsque vous positionnez le socle en bois, assurez-vous qu'elles sont à niveau, afin que les parois soient droites. Nous vous conseillons de placer une bande plastifiée ou bitumée entre le socle en bois et le béton/les pierres afin d'éviter que l'humidité ne pénètre le bois.

Il existe des espaces joint de 10 mm dans le sol de la cabine de sauna et la terrasse. En posant le support, assurez-vous que l'eau est évacuée sous le sol du sauna et que vous pouvez nettoyer cette surface.

EN Before assembling

To make the assembly easier, place the parts around the building area so that they are easy to get and all the parts are next to the wall they will be placed to. Figure 1.

When sorting the parts, check the delivery content list to get familiar with the parts and to verify that the delivery has been complete.

If the separate wall drawings supplied with the package differ from the wall drawings in this manual, the separate wall drawings should be followed. This is due to on-going product development.

DE Vor der Montage

Zur Vereinfachung der Montage sollten Sie die Teile so auf der Baustelle anordnen, dass sie griffbereit sind und sich alle Teile neben der Wand befinden, an der sie benötigt werden. Abbildung 1.

Beim Sortieren der Teile sollten Sie gleichzeitig die Inhaltsliste der Lieferung überprüfen, damit Sie sich mit den Teilen vertraut machen und zugleich sicherstellen können, dass die Lieferung vollständig ist.

Wenn die mit dem Paket separat gelieferten Wandzeichnungen von den Zeichnungen in diesem Handbuch abweichen, sind die separaten Wandzeichnungen maßgeblich. Da wir unsere Produkte stetig weiterentwickeln, kann es zu Abweichungen kommen.

SV Innan du börjar montera

Monteringen underlättas om du först placerar ut delarna runt byggplatsen, så att de är lätt åtkomliga under monteringsarbetet. Bild 1.

När du sorterar delarna, bör du bocka av dem på listan. På så vis ser du vad de olika delarna ska användas till och kontrollerar samtidigt att ingen del saknas.

Om de separata väggritningarna som levereras med byggsatsen skiljer sig från väggritningarna i denna monteringsanvisning, bör de väggritningar som följde med byggsatsen användas. Anledningen till att de skiljer sig kan vara en pågående produktutveckling.

RU Перед сборкой

В целях облегчения сборки, следует разложить детали вокруг будущего строения так, чтобы их было удобно брать, и чтобы все необходимые детали находились вблизи той стены, к которой они будут крепиться. (Рисунок 1).

При сортировке деталей следует одновременно сверяться с описанием комплекта поставки, чтобы ознакомиться с набором деталей, а также проверить комплектность.

Если отдельные чертежи стен, приложенные к комплекту, отличаются от чертежей стен, приведенных в данном руководстве, то необходимо следовать отдельным чертежам стен. Это связано с постоянным развитием изделия.

FR Avant le montage

Pour faciliter le montage, positionnez les pièces autour de la zone de construction pour qu'elles soient faciles à saisir et que toutes les pièces se trouvent à proximité de la paroi sur laquelle elles seront placées. (Illustration 1).

En triant les pièces, vérifiez le bordereau d'expédition afin de vous familiariser avec les pièces et de vous assurer que la livraison est complète.

Si les schémas des parois fournis avec le package diffèrent de ceux présentés dans ce manuel, conformez-vous à ceux du package. Ceci est dû au développement constant des produits.

1

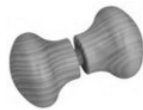
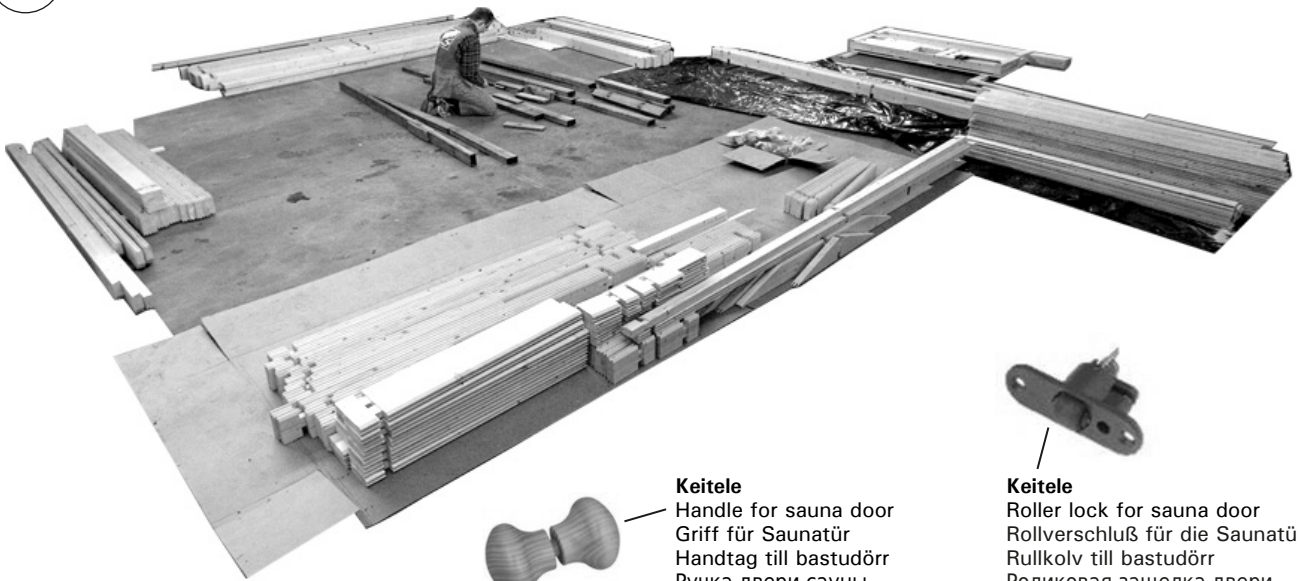

Keitele
 Handle for sauna door
 Griff für Saunatür
 Handtag till bastudörr
 Ручка двери сауны
 Poignée de la porte du sauna



Keitele
 Roller lock for sauna door
 Rollverschluss für die Saunatür
 Rullkolv till bastudörr
 Роликовая защелка двери сауны
 Loqueteau à rouleau pour la porte du sauna

5 x 90 mm
 Screws for half-high logs, floor beams and gable logs
 Schrauben für halbhohe Balken, Bodenträger und Giebelblockbohlen
 Skruvar för halvhöga stockar, bjälklagsbalk och gavelstockar
 Шурупы для брусьев половинной высоты, лаг пола и брусьев фронтона
 Vis pour les madriers demi-hauteur, les solives de plancher et les poutres de pignon

2,5 x 50 mm
 Nails for floor and ceiling boards
 Nägel für Boden- und Deckenbretter
 Spikar för golv- och takbrädor
 Гвозди для кровельных досок и половиц
 Clous pour les planches du sol et du toit

4,5 x 70 mm
 Screws for bench supports and ceiling support beam
 Schrauben für Liegen-Auflagehölzer und für die Dachbalken
 Skruvar för bänkstöd och stödbalk tak
 Шурупы для опор полков и потолочного бруса
 Vis pour les supports de banc et pour les solives du plafond

Front door handle
 Türgriff
 Handtag till ytterdörr
 Ручка входной двери
 Poignée de la porte avant



M8 x 80 mm
 Bolts and nuts for weather boards
 Schrauben und Muttern für Wetterbretter
 Bultar och muttrar till Vattbräda
 Болты и гайки для ветровых стяжек
 Boulons et écrous pour le madrier contre le vent

2 x 16 mm
 Felt tacks
 Filzzwecken
 Pappnubb
 Гвозди кровельные
 Broquettes pour les feutres

3 x 20 mm
 Screws for window and door
 Schrauben für Fenster und Tür
 Skruvar för fönster och dörr
 Шурупы для окна и двери
 Vis pour la fenêtre et la porte

3 x 70 mm
 Nails for ceiling boards
 Nägel für Deckenbretter
 Spikar för takbrädor
 Гвозди для потолочных досок
 Clous pour les panneaux de plafond

1,4 x 40 mm
 Nails for floor and ceiling strips
 Nägel für Boden- und Deckenstreifen
 Spikar för golv- och innertakslist
 Гвозди для плинтусов и потолочных реек
 Clous pour les lattes du sol et plafond

5 x 50 mm
 Screws for fascia boards, eave edging and roof edge reinforcement
 Schrauben für Stirnbretter, Dachrandbrett und Dachrandleiste
 Skruvar för fasadbrädor, takfotsbräda och takfotsbräda
 Шурупы для досок фриза, карнизных досок и усиления края крыши
 Vis pour les Bordures d'avant-toit, Madrier en bordure du toit et Baguette en bordure du toit

EN Assembling

Place the floor beams on the foundation. The two outermost floor beams will be located under the side walls.

Figure 2: A. Floor beams for cabin

B. Floor beams for terrace

Figure 3. Start laying the logs with logs sized 44 x 57 mm (so called half-high logs). On top of these, place the first logs, sized 44 x 114 mm (standard log). Cross-measure both diagonal lines from corner to corner. If they have exactly the same length, angles are 90°.

Figure 4. Push the two outermost floor beams 15–20 mm towards the inside of the sauna, as they will also support the floor boards. Measure and equalise distances between the rest of the floor beams. Fasten the half-high logs to the floor beams with screws 5 x 90 mm.

Figure 5. When placing logs make sure that they fit tight to the previous round. Remove any scrap and dust from the grooves.

Figure 6. Use assistance log part (extra) to hammer the logs tight. DO NOT hit the logs with a hammer, otherwise you will damage the grooves of the logs.

Figure 7. Straighten a twisted log with the twister tool so that the log fits the grooves of the previous log round.

DE Montage

Legen Sie die Bodenbalken auf das Fundament. Die beiden äußeren Bodenbalken befinden sich unter den Seitenwänden.

Abbildung 2: A. Bodenbalken für die Kabine

B. Bodenbalken für die Terrasse

Abbildung 3. Beginnen Sie die Verlegung mit den Balken der Größe 44 x 57 mm (so genannte halbhohle Balken). Platzieren Sie darauf die ersten Balken in der Größe 44 x 114 mm (Standardbalken). Messen Sie von Ecke zu Ecke überkreuz beide diagonalen Linien. Sind beide genau gleich lang, ergeben sich für die Winkel 90°.

Abbildung 4. Schieben Sie die beiden äußeren Bodenbalken 15 bis 20 mm in Richtung des Innenraums, da darauf auch die Bodenbalken aufliegen. Messen und gleichen Sie die Abstände zwischen den restlichen Bodenbalken aus. Fixieren Sie die halbhohen Balken mit Schrauben (5 x 90 mm) auf den Bodenbalken.

Abbildung 5. Stellen Sie beim Platzieren der Balken sicher, dass sie eng auf der vorherigen Reihe anliegen. Entfernen Sie jeglichen Schmutz und Staub aus den Kerben.

Abbildung 6. Verwenden Sie den Hilfsbalken (zusätzlich) zum Festklopfen der Balken. SCHLAGEN SIE NICHT direkt mit einem Hammer auf die Balken, da anderenfalls die Kerben oder Balken beschädigt werden.

Abbildung 7. Biegen Sie einen halbrunden Balken mit dem Twister-Werkzeug, sodass er in die Kerben des darunter liegenden Balken passt.

SV Montering

Lägg bjälklagsbalkarna på grunden. De två yttersta bjälklagsbalkarna kommer att hamna under sidoväggarna.

Bild 2: A. Bjälklagsbalkar för bastu

B. Bjälklagsbalkar för terrass

Bild 3. Börja med att montera stockarna med dimensionen 44 x 57 mm (s.k. halvhöga stockar). Ovanpå detta placeras sedan de första stockarna, med dimensionen 44 x 114 mm (standardstockar). Kryssmått från hörn till hörn, mät båda diagonalerna. Om måtten är exakt lika långa så är vinkeln 90°.

Bild 4. Tryck de två yttre golvbjälkarna 15–20 mm mot varandra i bastun eftersom de även kommer att bära upp

golvbjälkarna. Mät och fördela avstånden lika mellan resterande golvbjälkar. Fäst de två halvhöga stockarna på golvbjälkarna med skruvarna 5 x 90 mm.

Bild 5. När du lägger ut timret bör du vara noga med att det sluter tätt intill det undre timret. Avlägsna skräp och spånor från sponten.

Bild 6. Slå ihop timret med hjälp av slagträt (extra). **SLÅ INTE** på timret med hammare, eftersom du då kan skada timret eller dess not.

Bild 7. Råta upp en vriden stock med vridverktyg så att spont och not passar ihop med varandra.

RU Сборка

Разложите лаги для пола на фундаменте. Две самые крайние лаги будут расположены под боковыми стенами.

Рисунок 2: А. Лаги пола для сауны

В. Лаги пола для террасы

Рисунок 3. Начиная укладку брусьев размером 44 x 57 мм («полвысоты»). Поверх них помещаются первые брусья, размером 44 x 114 мм (стандартные брусья). Измерение крест-накрест по обеим диагоналям из угла в угол. Если они имеют одинаковую длину, углы составляют 90°.

Рисунок 4. Сдвиньте две самые крайние лаги пола на 15-20 мм внутрь сауны, поскольку они также будут поддерживать половицы. Измерьте и сравните расстояния между остальными лагами пола. Прикрепите брусья «полвысоты» к лагам пола с помощью шурупов (5 x 90 мм).

Рисунок 5. Собирая брусья, следите за тем, чтобы они плотно ложились на предыдущий венец. Удалите обрезки и пыль из пазов.

Рисунок 6. Используйте вспомогательный отрезок бруса (лишний) для плотного подбивания брусьев молотком. Не бейте молотком прямо по брусу, чтобы не повредить пазы или брусья.

Рисунок 7. Выпрямите искривленные брусья при помощи крутилки так, чтобы брус подходил к пазам предыдущего венца.

FR Montage

Placez les solives de plancher sur la fondation. Les deux solives de plancher les plus à l'extérieur seront situées sous les parois latérales.

Illustration 2: A. Solives de plancher de la cabine

B. Solives de plancher de la terrasse

Illustration 3. Commencez à poser les madriers de 44 x 57 mm (ou madriers demi-hauteur). Par dessus ces derniers, placez les madriers, qui mesurent 44 x 114 mm (madriers standard). Mesurez les deux lignes diagonales d'un coin à l'autre. Si elles font exactement la même longueur, les angles sont à 90°.

Illustration 4. Poussez les deux solives de plancher les plus à l'extérieur de 15–20 mm vers l'intérieur du sauna, car elles supporteront également les planches du sol. Mesurez et égalisez les distances entre le reste des solives de plancher. Fixez les madriers demi-hauteur aux solives de plancher avec des vis (5 x 90 mm).

Illustration 5. En plaçant les madriers, assurez-vous qu'ils sont bien jointifs avec ceux de la rangée précédente.

Illustration 6. Pour vous aider, utilisez la cale suivante (extra) pour bien serrer les madriers à l'aide du marteau. **NE tapez PAS** sur les madriers directement avec le marteau, car vous risquez d'endommager ses rainures.

Illustration 7. Tordre un madrier à l'aide de l'outil de torsion de sorte qu'il rentre dans les rainures de la rangée de madriers précédente.

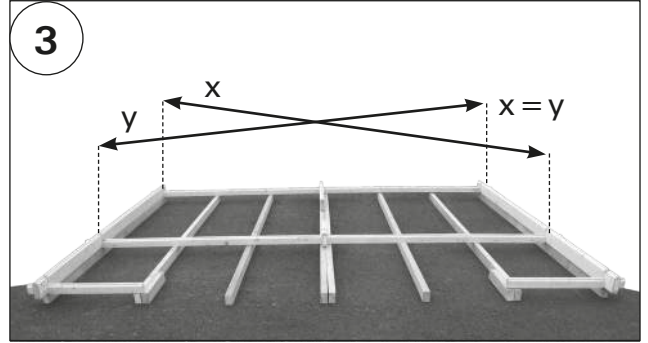
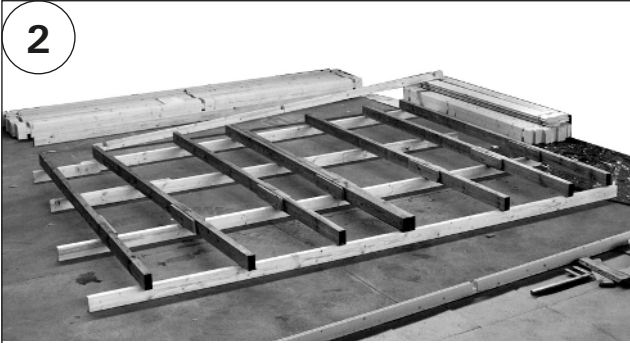

KEITELE

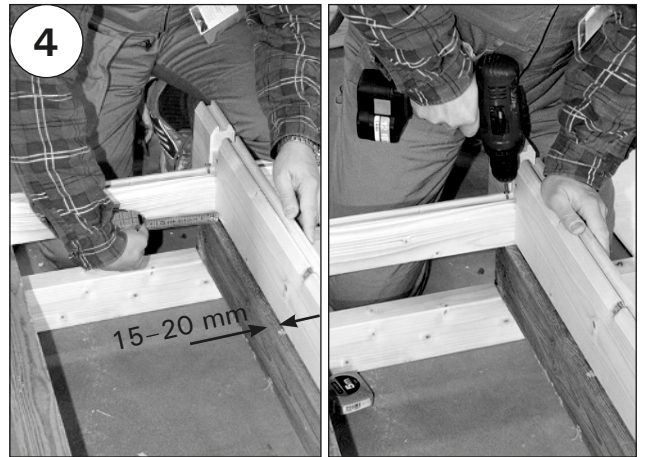
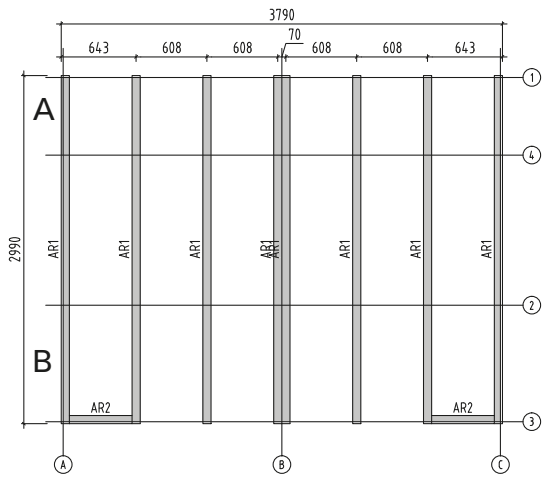

KUIKKA

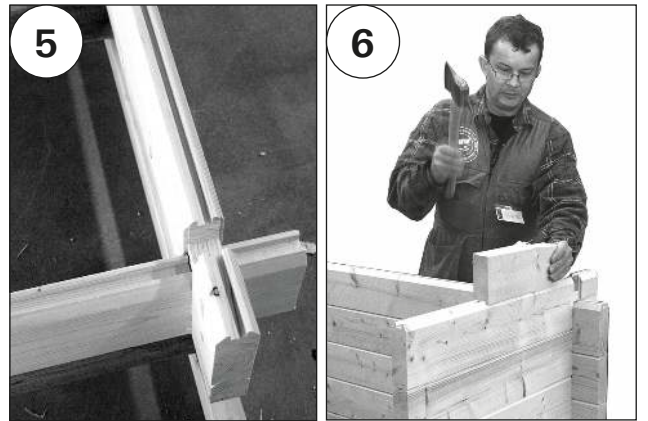
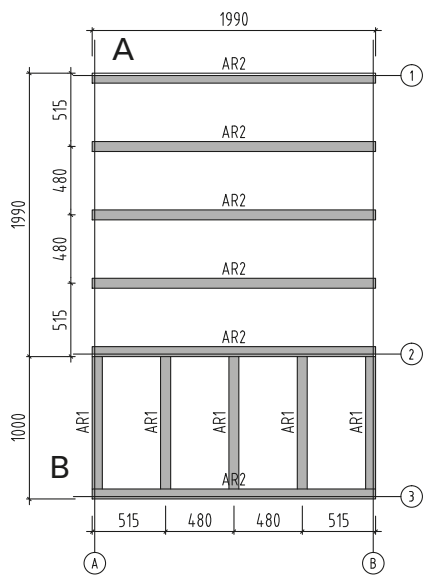

EN **Figure 8.** After laying 4–9 rounds of logs, install the door(s). Knock the frame downwards from both upper corners to make sure that the frame is correctly positioned.

Figure 9. After laying 3–4 rounds of logs next to the window opening, install the window in the same way as the door. Be sure to place the window the right side up – otherwise the window may fall off the hinges when opened.

Figure 10. Lay the rest of the wall logs.

Figure 11. Fasten the gable logs with nails or screws 5 x 90 mm.

Figure 12. Place the rafter beam and the supporting beams for the roof.

Storm braces

Figure 13. Attach the storm braces to the inner or outer sides of the front (2 units) and back (2 units) walls with the supplied bolts. It is important for the logs to be drilled through in advance. Please keep the distances indicated in the drawing so that no problems occur due to wood swelling or diminishing.

ADVICE: Make sure that the storm braces are attached to the apex log from above and to the middle of the first full-length wall log from below. If necessary, shorten the upper ends of the slats.

Do not turn the screws tightly so wood can further swell or diminish. With the house having settled, you should adjust the attachments so the wall logs can settle.

DE **Abbildung 8.** Nachdem Sie 4 bis 9 Balkenreihen aufgebaut haben, bauen Sie die Tür(en) ein. Klopfen Sie von oben auf die beiden oberen Ecken des Rahmens, um sicherzustellen, dass der Rahmen korrekt positioniert ist.

Abbildung 9. Nachdem Sie 3 bis 4 Balkenreihen an der Fensteröffnung aufgebaut haben, setzen Sie das Fenster wie zuvor die Tür ein. Achten Sie darauf, das Fenster mit der richtigen Seite nach oben einzusetzen. Andernfalls kann das Fenster beim Öffnen aus den Scharnieren fallen.

Abbildung 10. Bauen Sie die restlichen Wandbalken auf.

Abbildung 11. Befestigen Sie die Giebelbalken mit Nägeln oder mit schrauben (5 x 90 mm).

Abbildung 12. Bringen Sie anschließend den Dachsparren und die Stützträger für das Dach an.

Sturmleisten

Abbildung 13. Die Sturmleisten müssen in Innenraum oder in äußere Seite mit den mitgelieferten Schlossschrauben an die Vorder- (2 St.) und Rückwand (2 St.) montiert werden. Hierfür ist es erforderlich, die Bohlen vorher zu durchbohren. Bitte beachten Sie hier die auf der Zeichnung gegebenen Abstände, damit es später keine Probleme mit dem Arbeiten des Holzes gäbe.

HINWEIS: Beachten Sie, dass die Sturmleisten oben an die Giebelbohle und unten in der Mitte der ersten ganzen Wandbohle befestigt werden. Beim Bedarf schneiden Sie die Leisten von deroberen Seite kürzer.

Die Schlossschrauben dürfen nur Handfest angezogen werden, damit das Holz weiterhin arbeiten kann. Wenn das Haus sich gesetzt hat, müssen die Befestigungen reguliert werden, damit die Wandbohlen sich nach unten setzen könnten.

SV **Bild 8.** När du har lagt de första 4–9 lagren med stockar, är det dags att montera dörren/dörrarna.

Skjut ned karmen genom att banka på dess båda övre hörn, så att den hamnar ordentligt på plats.

Bild 9. När du har lagt de första 3–4 lagren med stockar vid fönsteröppningen, är det dags att montera fönstret på samma sätt som dörren. Se till att montera fönstret med rätt sida vänd uppåt – i annat fall kan fönstret ramla ut när det öppnas.

Bild 10. Lägg på resterande lager väggstockar.

Bild 11. Spika eller skruva med 5 x 90 mm ihop gavelstockarna.

Bild 12. Lägg taksparren på plats, liksom de övriga takreglarna.

Stormlister

Bild 13. Fäst stormlisterna på fram (2st) och bakväggen (2st) enligt bild 13 med tillkommande bultar.

Det är viktigt att bulthålen borras och listerna fasts till rätt avstånd från hörnen för att undvika problem vid svällande eller förkrympning.

RÅD: se till att stormlisterna är fästa i den översta balken och i mitten av den första hela nedre balken. Kapa listen från ovansidan vid behov.

Vrid inte bultarna allt för hart då träet lever aningen. Justera bultarna med jämna tidsmellanrum eftersom stockarna sätter sig med tiden.

RU **Рисунок 8.** Собрав 4–5 венцов, установите дверь/двери. Подбейте коробку сверху вниз легкими ударами по верхним углам, чтобы убедиться в том, что дверная коробка установлена правильно.

Рисунок 9. Окна устанавливаются таким же способом, что и дверь, после того как будут собраны 3–4 венца в районе окна. Убедитесь, что окно установлено петлями в правильную сторону.

Рисунок 10. Уложите остальные брусья стен.

Рисунок 11. Закрепите брусья фронтона гвоздями или шурупами 5 x 90 мм.

Рисунок 12. Установите коньковую балку и обрешетины.

Ветровые стяжки

Рисунок 13. Прикрепите ветровые стяжки к внутренним или наружным поверхностям передней (2 шт.) и задней (2 шт.) стен с помощью прилагаемых болтов. Важно, чтобы брусья стен были просверлены заранее. Пожалуйста, придерживайтесь указанных на рисунке расстояний, чтобы не было проблем, связанных с разбуханием или усадкой дерева.

СОВЕТ: убедитесь, что ветровые стяжки прикрепляются сверху к верхнему брусу и снизу к середине первого полноразмерного бруса. При необходимости укоротите верхние концы стяжек.

Не затягивайте сильно винты, так как в дальнейшем дерево может разбухнуть или усаживаться. При усадке строения нужно регулировать крепления, так как стеновые брусья могут усаживаться.

FR **Illustration 8.** Après avoir posé 4 à 9 rangées de madriers, installez la porte/les portes. Tapez sur les deux coins supérieurs du cadre pour vous assurer qu'il est bien en place.

Illustration 9. Après avoir posé 3 à 4 rangées de madriers près de l'ouverture de la fenêtre, installez la fenêtre de la même manière que la porte. Veillez à placer la fenêtre dans le bon sens, sinon elle risque de tomber des charnières une fois ouverte.

Illustration 10. Posez le reste des madriers de paroi.

Illustration 11. Fixez les poutres de pignon avec des clous ou des vis (5 x 90 mm).

Illustration 12. Placez le chevron et les poutres maîtresses du toit.

Contreventements

Illustration 13. Les contreventements doivent être montés à l'intérieur ou à l'extérieur, à l'aide des vis à tête bombée et collet carré fournies, sur la paroi avant (2 contreventements) et sur la paroi arrière (2 contreventements). A ces fins, il est nécessaire de percer préalablement les madriers. Veuillez ici respecter les écartements indiqués sur le plan, afin qu'il n'y ait pas, plus tard, de problèmes avec le travail du bois.

REMARQUE: Veuillez à fixer les contreventements en haut sur le madrier du pignon et, en bas, au centre du premier madrier de paroi complet. En cas de besoin, raccourcissez les baguettes du côté supérieur.

Les vis à tête bombée et collet carré ne doivent être serrées qu'à la main, afin que le bois puisse continuer à travailler. Une fois que la maison s'est bien mise en place, il faut ajuster les fixations, afin que les madriers des parois puissent s'abaisser pour se mettre en place.

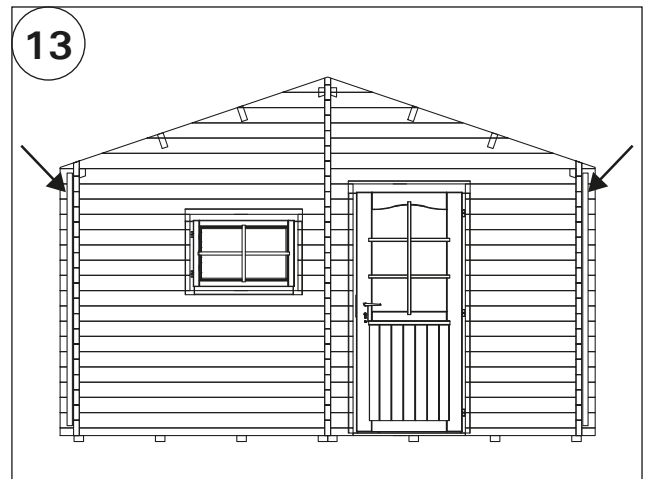
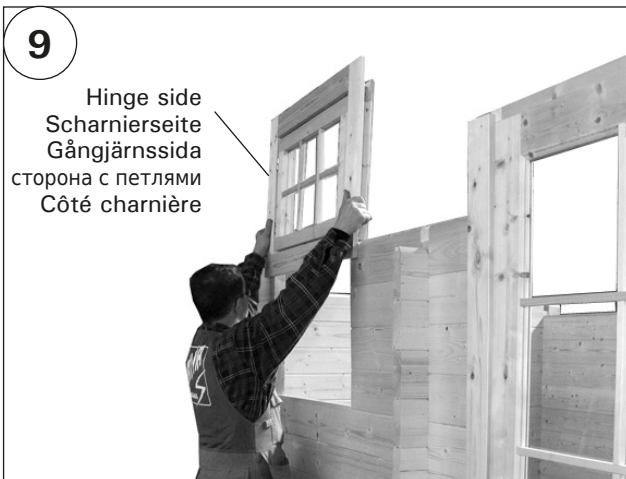

EN Terrace (Keitele)

Figure 14. Place the floor boards with equal distances. The gap between the boards should be approx. 10 mm. Turn the better-looking side of the board facing upwards. Fasten the boards with nails.

Figure 15. Fasten the cover strips for terrace logs.

DE Terrasse (Keitele)

Abbildung 14. Setzen Sie die Bodenbretter in gleichmäßigen Abständen ein. Der Zwischenraum zwischen den Brettern sollte ca. 10 mm betragen. Verlegen Sie die Bretter mit der besser aussehenden Seite nach oben. Befestigen Sie die Bretter mit Nägeln.

Abbildung 15. Befestigen Sie die Abdeckleisten für die Terrassenbalken.

SV Terrass (Keitele)

Bild 14. Placera golvbrädorna på lika avstånd. Avståndet mellan brädorna bör vara ca 10 mm. Vänd brädorna så att den snygga sidan är vänd uppåt. Spika fast brädorna.

Bild 15. Spika fast skyddslisterna för terrasstockarna.

RU Терраса (Keitele)

Рисунок 14. Разложите доски пола на равных расстояниях. Зазор между досками должен составлять примерно 10 мм. Поверните доски так, чтобы лицевая (наиболее красивая) сторона доски оказалась наверху. Прибейте доски гвоздями.

Рисунок 15. Прикрепите накладные доски для брусьев террасы.

FR Terrasse (Keitele)

Illustration 14. Placez les planches de sol à distance égale les unes des autres. L'espace entre les planches doit être d'environ 10 mm. Tournez le côté le plus joli de la planche vers le haut. Fixez les planches avec des clous.

Illustration 15. Fixez les baguettes de couverture pour les madriers de la terrasse.

14



15



EN Terrace (Kuikka)

Figure T1. Place a piece of terrace floor board under the 44 x 57 (half-high) terrace log. Lay the terrace logs according to the wall drawings of your sauna model.

Figure T2. Cut and fasten the innermost floor board.

Figure T3. Place the floor boards with equal distances. The gap between the boards should be approx. 10 mm. Turn the better-looking side of the board facing upwards. Fasten the boards with nails.

Figure T4. Fasten the cover strips for terrace logs.

Figure T5. Fix the terrace parts to the cabin with the connecting boards (inside and outside CnB2).

RU Teppaca (Kuikka)

Рисунок Т1. Установите доску пола террасы под брусом террасы размером 44 x 57 мм («полвысоты»). Уложите брусья террасы согласно чертежам стен Вашей модели сауны.

Рисунок Т2. Распилите и прикрепите доску пола террасы, находящуюся ближе всего к стене.

Рисунок Т3. Разложите доски пола на равных расстояниях. Зазор между досками должен составлять примерно 10 мм. Поверните доски так, чтобы лицевая (наиболее красивая) сторона доски оказалась наверху. Прибейте доски гвоздями.

Рисунок Т4. Прикрепите накладные доски для брусьев террасы.

Рисунок Т5. Закрепите элементы террасы к кабине соединительными досками (с внутренней и внешней стороны CnB2).

DE Terrasse (Kuikka)

Abbildung T1. Legen Sie ein Terrassenbodenbrett unter den halbhohen Terrassenbalken in der Größe 44 x 57 mm. Platzieren Sie die Terrassenbalken gemäß den Wandzeichnungen für Ihr Sauna-Modell.

Abbildung T2. Sägen Sie das innere Bodenbrett zu, und befestigen Sie es.

Abbildung T3. Setzen Sie die Bodenbretter in gleichmäßigen Abständen ein. Der Zwischenraum zwischen den Brettern sollte ca. 10 mm betragen. Verlegen Sie die Bretter mit der besser aussehenden Seite nach oben. Befestigen Sie die Bretter mit Nägeln.

Abbildung T4. Befestigen Sie die Abdeckleisten für die Terrassenbalken.

Abbildung T5. Befestigen Sie die Terrassenteile mit den Verbindungsbrettern an der Kabine (innen und außen CnB2).

FR Terrasse (Kuikka)

Illustration T1. Placez un morceau de planche sur le sol de la terrasse sous le madrier de la terrasse (demi-hauteur) de 44 x 57. Posez les madriers de la terrasse selon les schémas des parois de votre modèle de sauna.

Illustration T2. Coupez et fixez la planche de sol la plus à l'intérieur.

Illustration T3. Placez les planches de sol à distance égale les unes des autres. L'espace entre les planches doit être d'environ 10 mm. Tournez le côté le plus joli de la planche vers le haut. Fixez les planches avec des clous.

Illustration T4. Fixez les baguettes de couverture pour les madriers de la terrasse.

Illustration T5. Fixez les éléments de la terrasse à la cabine avec les planches de raccord (intérieures et extérieures CnB2).

SV Terrass (Kuikka)

Bild T1. Placera en del av terrassgolvrädan under 44 x 57 mm (halvhöjd) terrasstocken. Placera terrasstockarna enligt väggritningarna för din bastumodell.

Bild T2. Kapa och skruva fast den inre golvbrädan.

Bild T3. Placera golvbrädorna på lika avstånd. Avståndet mellan brädorna bör vara ca 10 mm. Vänd brädorna så att den snygga sidan är vänd uppåt. Spika fast brädorna.

Bild T4. Spika fast skyddslisterna för terrasstockarna.

Bild T5. Montera terassdelarna på hytten med anslutningsbrädor (på insidan och på utsidan CnB2).

T1

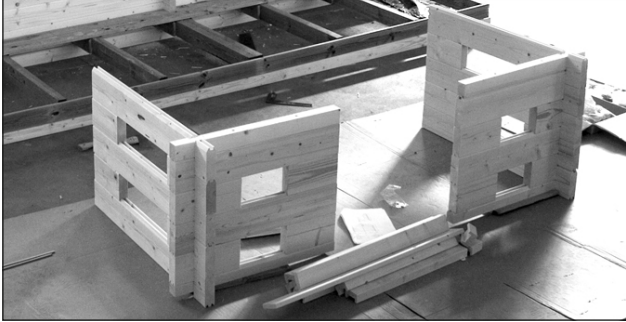
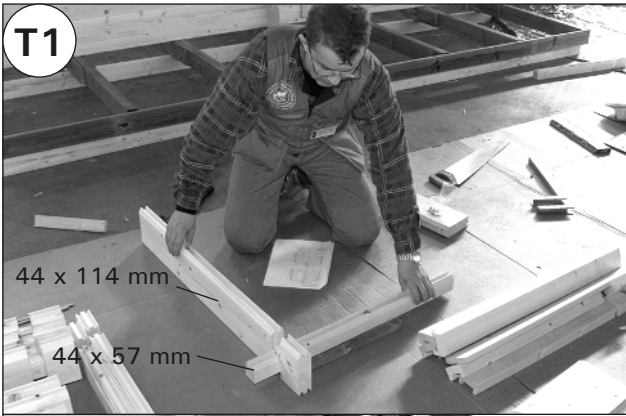

T4



T5



T2



T3

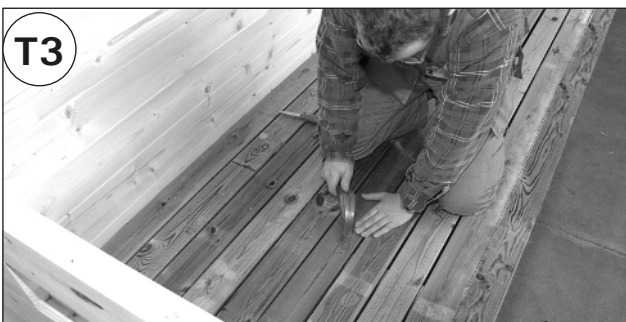

EN Roof

Figure 16. Start by nailing roof boards between rafter beam and highest wall logs. Start from the front wall. Roof boards should be placed so that the round-boarded, smooth side is downwards, towards the inside of the sauna. Place the boards exactly in 90° angle towards the sidewall line.

To make it easier to place the boards in-line, nail 1–2 boards loosely to the back wall end. Nail a lead line between the back and front ends.

Do not fit the boards' tongues and grooves too tightly, leave some space for the boards to "live".

Figure 17. Cut the last board to the right width.

Figure 18. Fasten the fascia boards to front, rear and both sides.

Figure 19. Install the ceiling. Start by marking the places for the supports. Fasten the supports with screws. Fasten the ceiling boards with nails. Cut the last board to the right width. Fasten the ceiling strips. In the Kuikka, fasten the dividing strip for the middle seam.

DE Dach

Abbildung 16. Beginnen Sie mit dem Befestigen der Dachbretter zwischen dem Dachsparren und den obersten Wandbalken. Beginnen Sie mit der Vorderwand. Die Dachbretter sollten so platziert werden, dass die runde, glatte Seite nach unten in den Innenraum der Sauna zeigt. Platzieren Sie die Bretter exakt in einem 90-Grad-Winkel zur Seitenwandlinie.

Um die Bretter einfacher parallel anbringen zu können, nageln Sie 1 bis 2 Bretter lose an das Ende der Rückwand. Nageln Sie eine Lotleine zwischen das vordere und hintere Dachende.

Platzieren Sie die Zapfen und Kerben der Bretter nicht zu eng aneinander; lassen Sie den Brettern etwas Raum zum „Leben“.

Abbildung 17. Sägen Sie das letzte Brett auf die richtige Breite.

Abbildung 18. Befestigen Sie die Blendleisten an der Vorderseite, Rückseite und auf beiden Seiten.

Abbildung 19. Bringen Sie die Decke an. Markieren Sie zunächst die Positionen für die Auflagehölzer. Befestigen Sie die Auflagehölzer mit Schrauben. Befestigen Sie die Deckenbretter mit Nägeln. Sägen Sie das letzte Brett auf die richtige Breite. Bringen Sie die Deckenleisten an. Bringen Sie beim Modell Kuikka die Mittelleiste für den Mittelfalz an.

SV Tak

Bild 16. Börja med att spika fast brädorna mellan taksparrarna och det översta väggtrimret. Börja från den främre väggen. Takbrädorna placeras så att den rundade släta sidan är vänd nedåt mot bastuns inre. Placera brädorna exakt 90° mot sidoväggen.

Det underlättar om du placerar ut brädorna och spikar fast en eller två brädor löst vid den bakre väggen. Gör en hjälplinje mellan bak- och framkant.

Skjut inte ihop brädornas spont och not för hårt, utan lämna lite rörelsemån för brädorna.

Bild 17. Kapa den sista brädan till rätt bredd.

Bild 18. Spika fast fasadbrädorna på framsida, baksida och på båda sidorna.

Bild 19. Montera inner taket. Börja med att markera ut stöden. Skruva fast stöden. Spika fast takbrädorna. Kapa den sista brädan till rätt bredd. Spika fast taklisterna. I Kuikka ska även delningslisten för mittenskarven spikas fast.

RU Крыша

Рисунок 16. Начинайте с прибавания досок крыши гвоздями к коньковой балке и верхним брусам стен. Начинайте с фасада. Доски крыши следует располагать обработанной гладкой стороной вниз, в сторону внутреннего пространства сауны. Установите доски точно под углом 90° по отношению к боковой стене.

Чтобы упростить равномерную укладку досок, можно временно прибить 1–2 доски со стороны задней стены. Натяните шнур между нижними концами задней и передней досок.

Не подгоняйте шпунты и пазы досок слишком плотно, оставьте небольшие зазоры, чтобы доски «дышали».

Рисунок 17. Обрежьте последнюю доску до нужной ширины.

Рисунок 18. Прикрепите доски фриза к переднему и заднему свесу крыши, а карнизные доски - к боковым свесам.

Рисунок 19. Установите потолок. Отметьте места для потолочных брусков. Прикрепите бруска шурупами. Прибейте потолочные доски гвоздями. Распилите последнюю доску до нужного размера. Установите потолочные рейки. В случае модели Kuikka, закрепите потолочную рейку на центральный стык.

FR Toit

Illustration 16. Commencez par clouer les planches du toit entre le chevron et les plus hauts madriers de la paroi. Commencez par la paroi avant. Les planches du toit doivent être placées de manière à ce que le côté lisse et arrondi soit orienté vers le bas, vers l'intérieur du sauna. Placez les planches exactement à angle droit par rapport à la paroi latérale.

Afin de faciliter l'alignement des planches, clouez légèrement 1 ou 2 planches à l'extrémité de la paroi arrière. Clouez un câble guide entre les extrémités arrière et avant.

N'emboîtez pas trop fermement les languettes et les rainures des planches, laissez un espace pour que les planches puissent « travailler ».

Illustration 17. Coupez la dernière planche à la bonne largeur.

Illustration 18. Fixez les bordures d'avant-toit à l'avant, à l'arrière et sur les deux côtés.

Illustration 19. Installez le plafond. Commencez par marquer l'emplacement des supports. Fixez les supports avec des vis. Fixez les planches du plafond avec des clous. Coupez la dernière planche à la bonne largeur. Fixez les lattes de plafond. Dans le modèle Kuikka, fixez la cornière de séparation pour la jointure centrale.

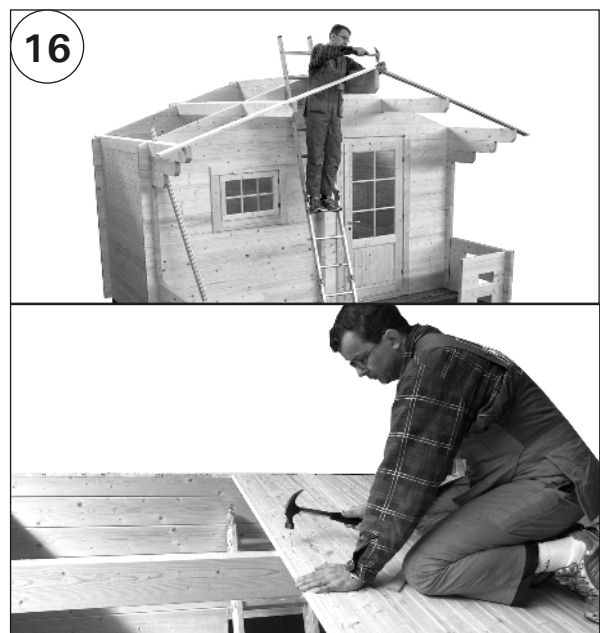

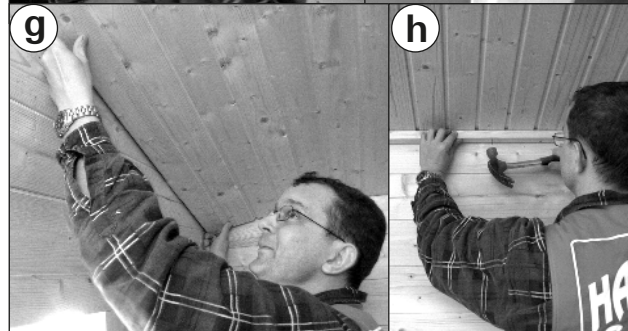
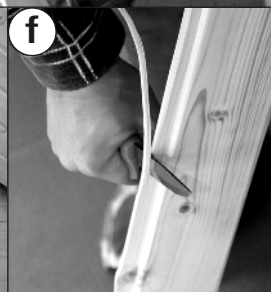
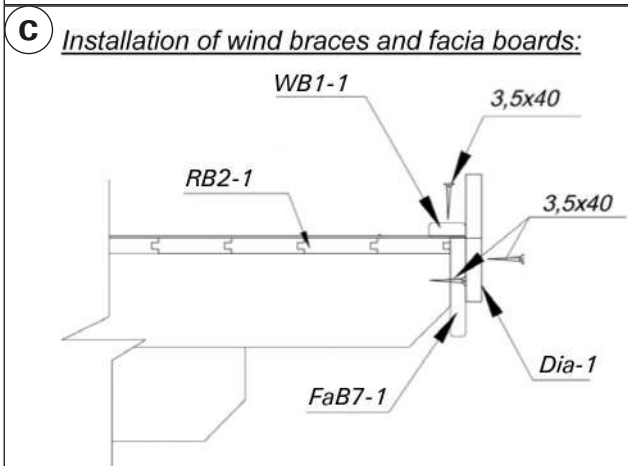
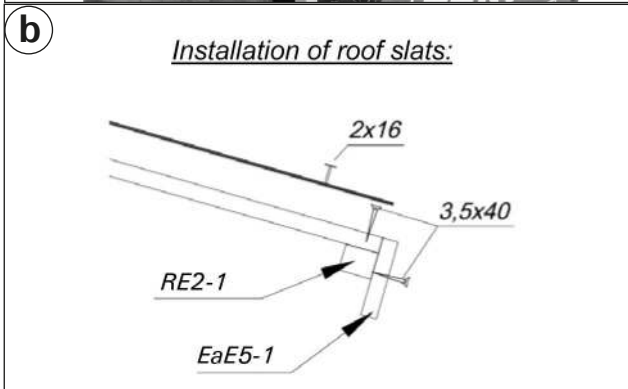

EN **Figure 20.** Place the floor boards. The dressing room floor in Keitele is made of tongue-and-groove boards as illustrated. In sauna and terrace, divide the floor boards with equal gaps – otherwise you will need to cut the last board to the right width. The gap should be approx. 10 mm. Fasten the boards with nails. Cut and fasten the foot ledges.

Figure 21. Cut the openings for the chimney (only if a wood-burning heater is selected). It is recommended to place the heater inside the sauna at this stage. Use the template printed on the utility box of the chimney for sizing the openings. Use a lead line for determining the midpoint for the opening.

Bitumite felt roof cover

Start the installation from eave. Use felt tacks (special nails with large head) to nail the felts. The felts have a glue stripe for securing the installation. Always finish a row before starting the next.

Figure 22. Nail the eave line of felts.

Figure 23. Nail the felts. **Start a new row from the left.** Do not throw away the excess part of the felt – begin the next row with it. Only the shortest pieces cannot be used. Follow the nailing instructions delivered with the felts.

Figure 24. Fasten the ridge pieces.

Figure 25. Fasten the weather boards after all the felts have been installed.

DE **Abbildung 20.** Setzen Sie die Bodenbretter ein. Beim Modell Keitele besteht der Boden des Umkleieraums wie abgebildet aus Nut- und Federbrettern. Verlegen Sie in der Sauna und auf der Terrasse die Bodenbretter mit gleichmäßigen Abständen. Andernfalls müssen Sie das letzte Brett auf die richtige Breite zusägen. Der Abstand zwischen den Brettern sollte etwa 10 mm betragen. Befestigen Sie die Bretter mit Nägeln. Sägen Sie die Fußleisten zu, und befestigen Sie sie.

Abbildung 21. Sägen Sie die Öffnungen für den Rauchfang zu (nur wenn Sie einen Holzbeheizten Saunaofen verwenden). Es wird empfohlen, den Saunaofen zu diesem Zeitpunkt in der Sauna zu platzieren. Verwenden Sie die Schablone auf der Verpackung des Rauchfangs, um die Größe der Öffnungen zu ermitteln. Bestimmen Sie den Mittelpunkt der Öffnung mit einer Lotleine.

Dachabdeckung aus Teerpappe

Beginnen Sie den Anbau am Dachvorsprung. Verwenden Sie zum Befestigen der Pappen Spezialnägeln mit großen Köpfen. Die Pappen sind mit einem Klebestreifen versehen, um das Anbringen zu erleichtern. Stellen Sie stets eine gesamte Reihe fertig, bevor Sie mit der nächsten beginnen.

Abbildung 22. Bauen Sie die Pappen an der Dachvorsprungsreihe an.

Abbildung 23. Bringen Sie die Pappen an. **Beginnen Sie eine neue Reihe von links.** Entsorgen Sie die überschüssigen Teile nicht, sondern beginnen Sie damit die nächste Reihe. Selbst die kürzesten Stücke können verwendet werden. Befolgen Sie die mit den Teerpappen gelieferte Befestigungsanleitung.

Abbildung 24. Bringen Sie die Firstteile an.

Abbildung 25. Befestigen Sie die Schalbretter, nachdem alle Pappen angebracht wurden.

SV **Bild 20.** Placera ut golvbrädorna. Omklädningsrummet i Keitele byggs av brädor med spont och not som visas. I bastun och på terrassen, fördela golvbrädorna med lika mellanrum – i annat fall måste den sista brädan kapas till rätt bredd. Avståndet mellan brädorna bör vara ca 10 mm. Spika fast brädorna. Kapa och spika fast golvlisterna.

Bild 21. Ta upp skortstensöppningen (om ett vedeldat bastuaggregat används). Bastuaggregatet bör monteras i bastun i detta stadie. Använd den mall som finns tryckt på skorstenens tillbehörsförpackning för storleken på

öppningar. Gör en hjälplinje för att bestämma öppningens mittpunkt.

Takbitumenpapp

Börja vid takfoten. Spika fast takpappen med pappspik med stora huvuden. Takpappen är försedd med klisterremсор som förenklar fastsättningen. Gör färdig hela längden innan du börjar med nästa.

Bild 22. Sätt fast takpappen vid takfoten.

Bild 23. Montera takpappen. **Starta ett nytt varv från vänster.** Kassera inte överblivna längder av takpappen – använd de för nästa rad. Endast de kortare längderna behöver inte användas. Följ instruktionerna som medföljer takpappen hur du ska spika den.

Bild 24. Sätt fast nockdelarna.

Bild 25. Spika fast vindskivorna när takpappen är monterad.

RU **Рисунок 20.** Разложите доски пола. Предбанник модели «Keitele» изготовлен из шпунтованных досок, см. рисунок. В парилке сауны и на террасе расположите доски на равном расстоянии – иначе Вам придется распилить последнюю доску до нужного размера. Зазор между досками должен составлять примерно 10 мм. Распилийте и прикрепите плинтусы.

Рисунок 21. Выпилите отверстия для дымохода (только в случае дровяной каменки). Каменку рекомендуется установить на данном этапе строительства сауны. Для определения размера отверстий используйте шаблон на коробке для принадлежности дымохода. Используйте отвес для определения центральной точки отверстия.

Кровельные листы на битумной основе

Начинайте установку со свеса. Для крепления кровельных листов используйте кровельные гвозди (специальные гвозди с большими шляпками). На листах имеется клеящая полоса, обеспечивающая надежное крепление. Прежде, чем приступить к следующему ряду, необходимо закончить первый ряд.

Рисунок 22. Сначала установите ряд листов по свесу.

Рисунок 23. Установите листы. **Укладку нового ряда начинайте слева направо.** Не выбрасывайте излишек листа – начинайте с ним следующий ряд. Не используйте только самые короткие куски. Прибивайте листы в соответствии с поставляемой вместе с ними инструкцией.

Рисунок 24. Закрепите коньковые элементы.

Рисунок 25. После установки всех листов прикрепите прижимные доски.

FR **Illustration 20.** Placez les planches de sol. Dans les modèles Keitele, le sol du vestiaire est en planches à rainure et languette, comme illustré. A l'intérieur du sauna et sur la terrasse, laissez des espaces de joint égaux entre les planches de sol, sinon vous devrez couper la dernière planche à la bonne largeur. L'espace de joint doit être d'environ 10 mm. Fixez les planches à l'aide de clous. Coupez et fixez les pieds d'appui.

Illustration 21. Découpez les ouvertures pour la cheminée (uniquement si vous avez choisi un poêle à bois). Il est recommandé de placer le poêle à l'intérieur du sauna à ce stade. Pour connaître la taille des ouvertures, utilisez le modèle imprimé sur l'emballage de la cheminée. Utilisez un câble guide pour déterminer le centre de l'ouverture.

Couverture en feutre bitumé du toit

Commencez l'installation par le débord de toit. Utilisez des brochettes pour les feutres (clous spéciaux dotés de têtes larges) pour clouer les feutres. Les feutres sont équipés d'une bande collante, pour une installation plus sûre. Terminez toujours une bande avant de démarrer la suivante.

Illustration 22. Installez les feutres du débord de toit.

Illustration 23. Installez les feutres. **Commencez une nouvelle rangée à gauche.** Ne jetez pas la partie excédentaire du feutre : utilisez-la pour commencer la bande suivante. Seuls les plus petits morceaux ne sont pas réutilisables. Suivez les instructions du clouage fournies avec les feutres.

Illustration 24. Fixez les pièces de faîtage.

Illustration 25. Une fois tous les feutres installés, fixez les jets d'eau.

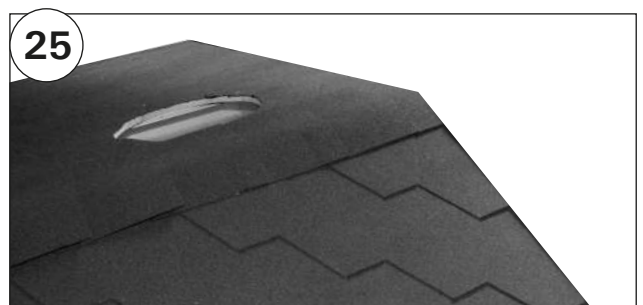
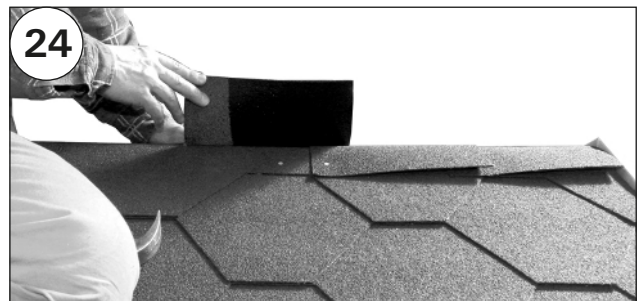
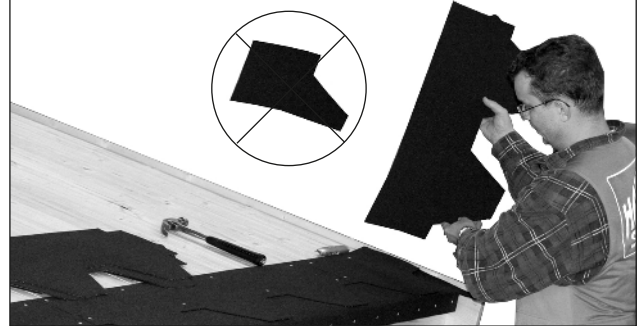
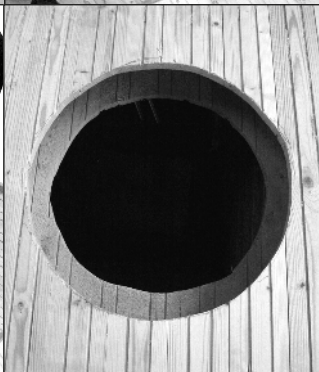
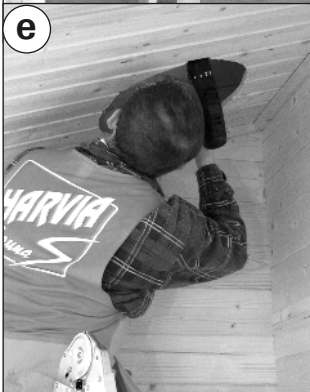
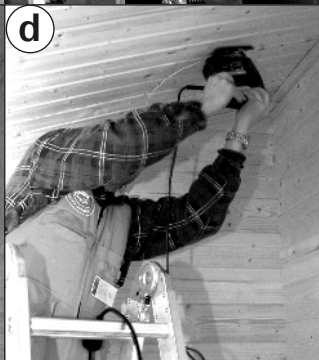
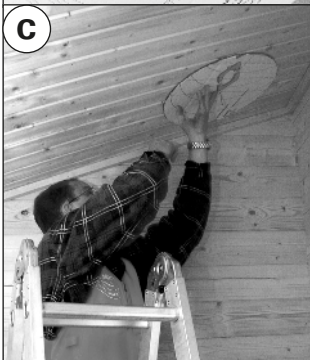
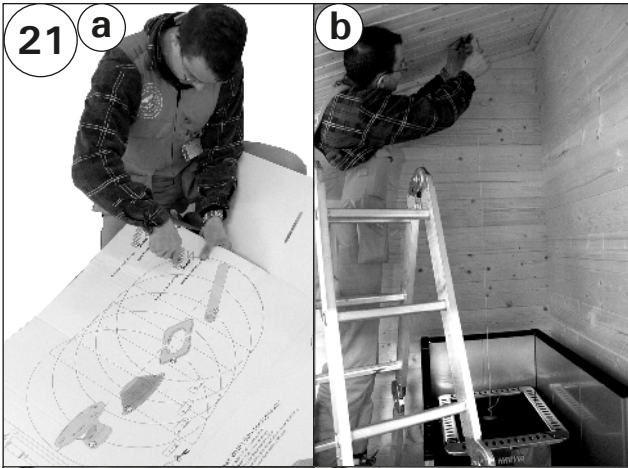
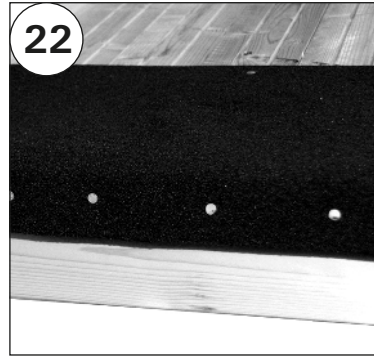

EN Chimney

Read the instructions delivered with the chimney.

Figure 26. Lift the chimney into the opening and connect it to the stove. Place the lead-through flange and fix it to the ceiling with screws. Use mineral wool for isolating and supporting the chimney.

Finishing

Install door handles and the roller latch.

Figure 27. Fasten the bench supports SP2 and SP3. Place the benches and lock them to the bench supports with screws 4,5 x 70 mm.

Figure 28. Fasten the window catch and handle.

Figure 29. Install the front door lock and handle.

Notice

The delivery includes extra boards and other supplies to make sure that the result is a complete, functioning sauna.

DE Rauchfang

Beachten Sie die mit dem Rauchfang gelieferte Anleitung.

Abbildung 26. Heben Sie den Rauchfang in die Öffnung, und schließen Sie ihn am Ofen an. Bringen Sie den Durchgangskragen an, und fixieren Sie ihn mit Schrauben an der Decke. Verwenden Sie Steinwolle, um den Rauchfang abzustützen und zu isolieren.

Fertigstellung

Bringen Sie die Türgriffe und den Schnapper an.

Abbildung 27. Befestigen Sie die Liegen-Auflagehölzer SP2 und SP3. Platzieren Sie die Liegen an den vorgesehenen Stellen und befestigen Sie sie mit Schrauben (4,5 x 70 mm) auf den Auflagehölzern.

Abbildung 28. Befestigen Sie den Griff und die Schnapper des Fensters.

Abbildung 29. Montieren Sie das Schloss und den Griff der Vordertür.

Hinweis

Im Lieferumfang sind zusätzliche Bretter und andere Materialien enthalten, um sicherzustellen, dass Sie eine vollständige, funktionstüchtige Sauna erhalten.

SV Skorsten

Följ instruktionerna som medföljer skorstenen.

Bild 26. Lyft in skorstenen i öppningen och anslut den till aggregatet. Montera genomgångsflänsen och skruva fast den mot taket. Använd mineralull för isolering samt för stöd av skorstenen.

Slutför monteringen

Montera dörrhandtag och rullås.

Bild 27. Montera bänkstöden SP2 och SP3. Lägg på bänkarna och skruva fast dem på bänkstöden med skruvarna 4,5 x 70 mm.

Bild 28. Montera fönsterlås och handtag.

Bild 29. Montera lås och handtag på ytterdörren.

OBS!

I leveransen ingår extra bräddor och annat, så att du verkligen ska kunna montera en komplett och funktionell bastu.

RU ДЫМОХОД

Придерживайтесь инструкций, прилагаемых к дымоходу.

Рисунок 26. Вставьте дымоход в отверстие и соедините с каменной. Установите проходной фланец и закрепите его шурупами к потолку. Используйте минеральную вату для изоляции и фиксации дымохода.

Отделка

Установите дверные ручки и шпингалет.

Рисунок 27. Закрепите опоры полка SP2 и SP3. Установите полки и закрепите их к опорам винтами (4,5 x 70 mm).

Рисунок 28. Прикрепите фиксатор окна.

Рисунок 29. Установите замок и ручку входной двери.

ПРИМЕЧАНИЕ

В комплект поставки входят дополнительные доски и другие материалы, чтобы с уверенностью обеспечить постройку полностью готовой к использованию сауны.

FR Cheminée

Lisez les instructions fournies avec la cheminée.

Illustration 26. Soulevez la cheminée dans l'ouverture et reliez-la au poêle. Placez la collerette et fixez-la au plafond avec des vis. Utilisez de la laine minérale pour isoler et supporter la cheminée.

Finitions

Installez les poignées de porte et la serrure à rouleaux.

Illustration 27. Fixez les supports de banc SP2 et SP3. Placez les bancs et fixez-les aux supports avec des vis (4,5 x 70 mm).

Illustration 28. Fixez l'espagnolette et la poignée de la fenêtre.

Illustration 29. Installez la poignée et le verrou de la porte avant.

Attention

La livraison comprend des planches et autres fournitures supplémentaires pour garantir la réalisation d'un sauna complet et fonctionnel.

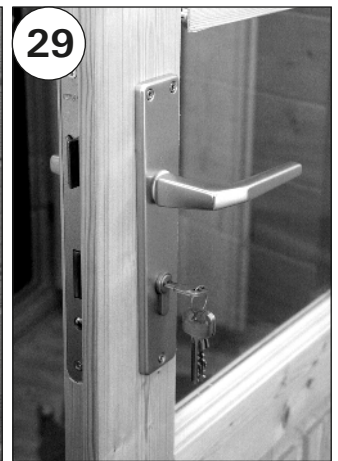
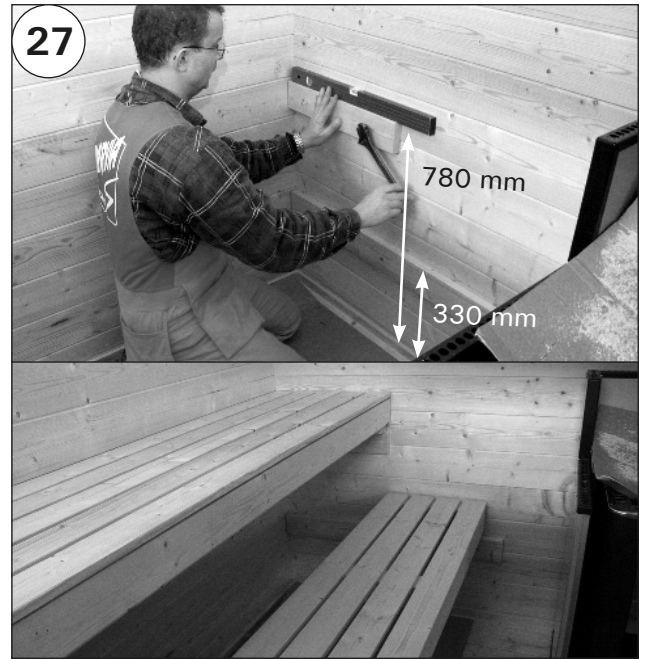
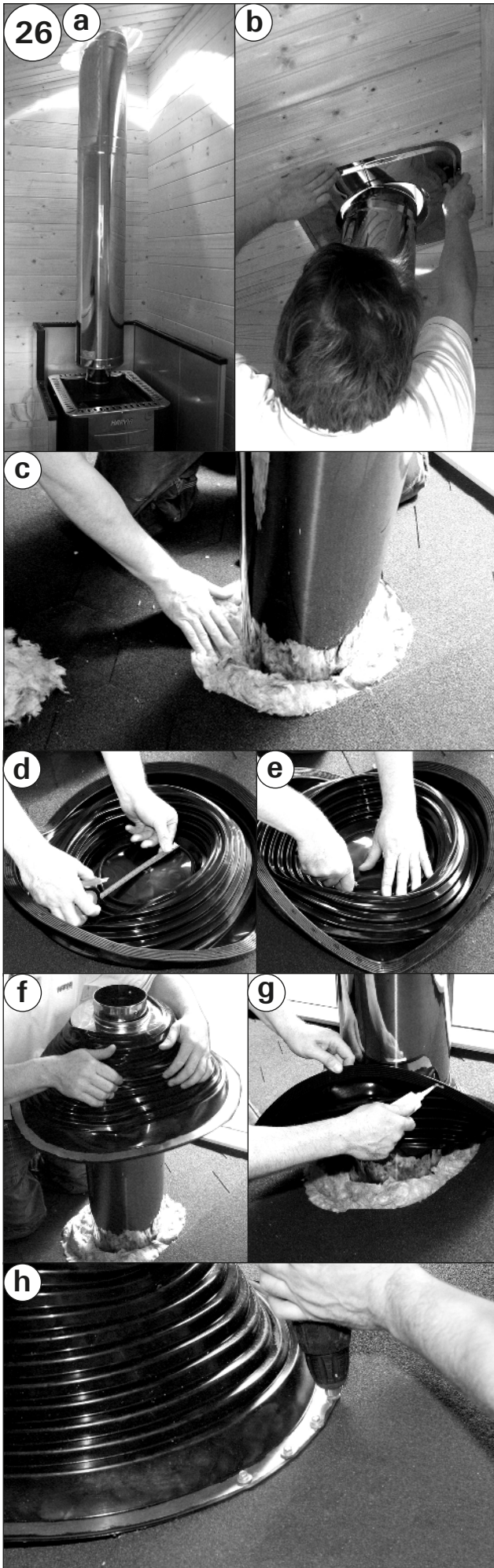

KUIKKA

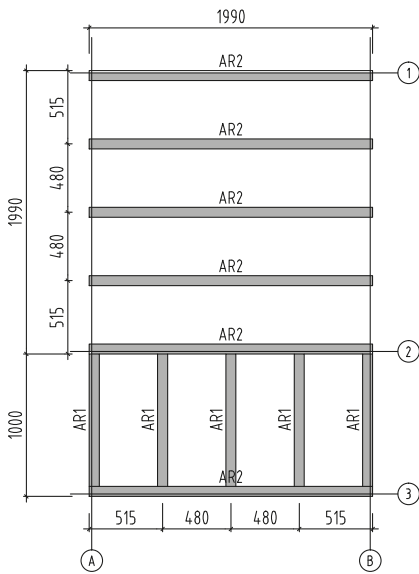
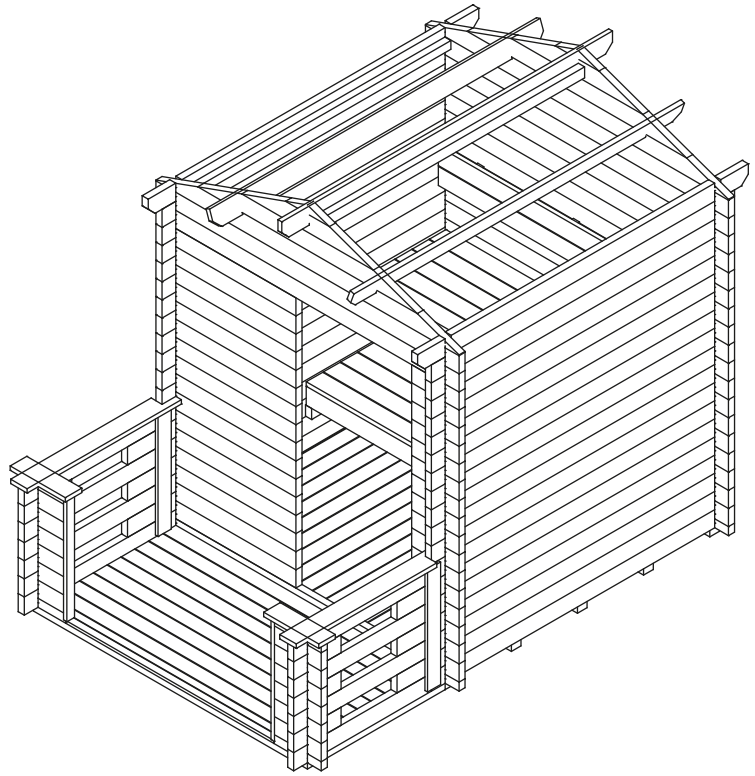

Floor plan with wall symbols
 Grundriss mit Wandsymbolen
 Grundplan med väggsymbol
 План пола с обозначениями стен
 Plan du sol avec symboles des parois

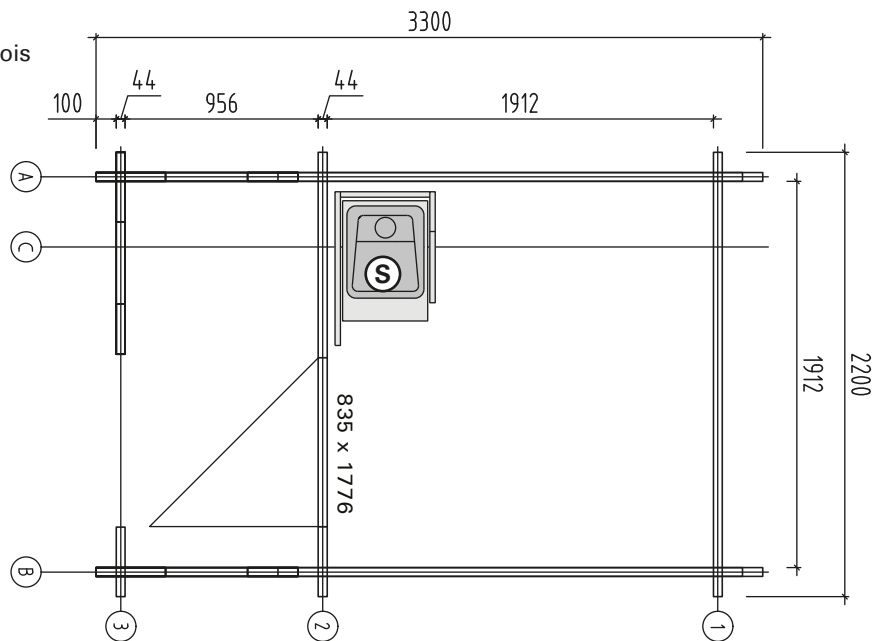

(S) Woodburning stove or electric sauna heater
 Holzbeheizter Saunaofen oder Elektrosaunaofen
 Vedeldad bastuugn eller elektriskt bastuaggregat
 Электрическая или дровяная каменка
 Poêle à bois ou générateur de vapeur de sauna électrique

KUIKKA

Side walls / Seitenwände / Sidoväggar / Боковые стены / Parois latérales

Left
Links
Vänster
Левая стена
Gauche

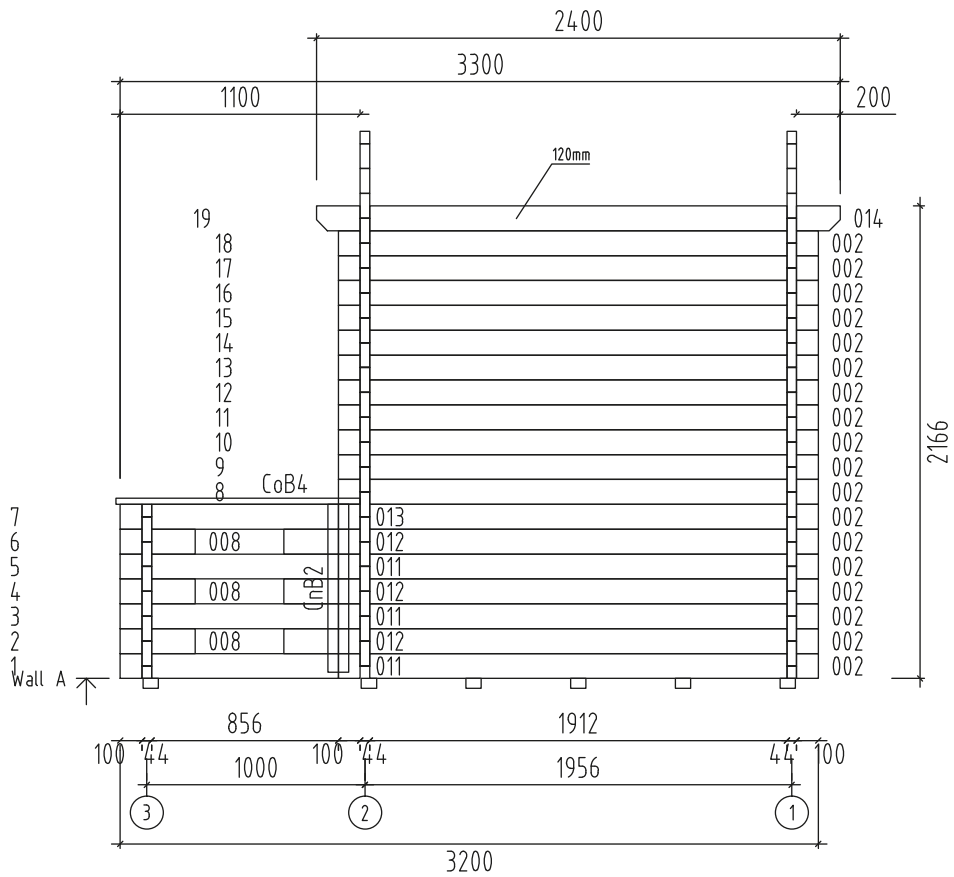



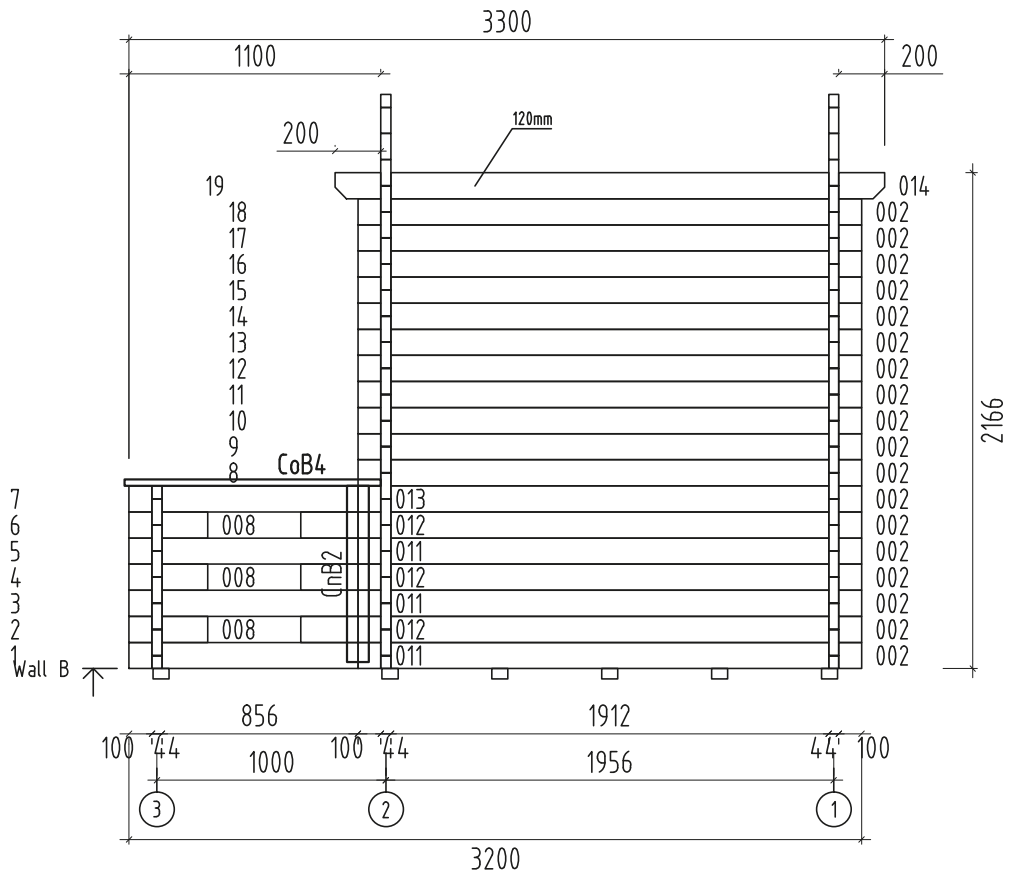

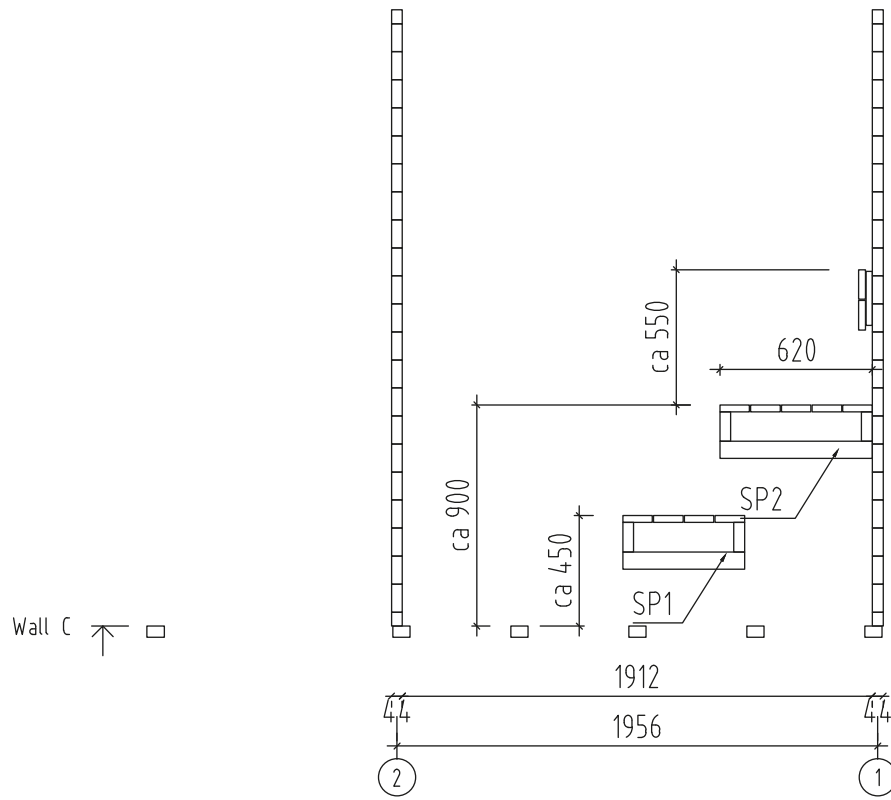



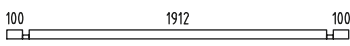
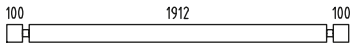
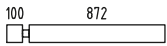



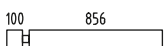

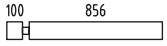
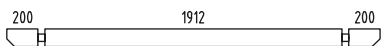
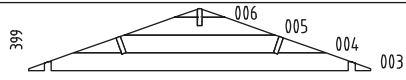
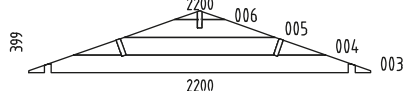
Right
Rechts
Höger
Правая стена
Droite

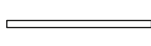
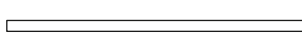
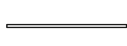



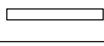

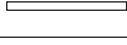
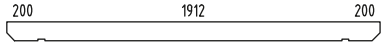
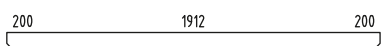













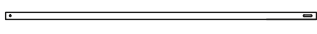

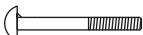
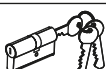
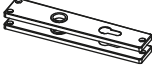
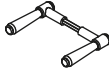



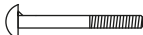



KUIKKA

Pos	Material Материалы Matériau	Pcs. Anzahl St. Шт. Pièces	Size mm Größe mm Storlek mm Размер, мм Taille en mm
001		2	44x57 x 2200
002		56	44x114 x 2200
007		16	44x114 x 1016
008		34	44x114 x 344
009		2	44x57 x 344
010		2	44x57 x 344
011		6	44x114 x 1000
012		6	44x114 x 250
013		2	44x114 x 1000
014		2	44x114 x 2400
W1-1		1	
W2-1		1	
AR2		6	Foundation / Fundament Bjälklagsbalk / Лага пола Fondation
AR1		5	Foundation / Fundament Bjälklagsbalk / Лага пола Fondation
LT1		4	Ceiling support beam / Dachbalken Stödbalk tak / Потолочный брус Solive du plafond
CnB2		4	Connecting boards / Verbindungs Bretter Skarvbrädor / Соединительная доска Planches de raccord
CnB1		3	Connecting boards / Verbindungs Bretter Skarvbrädor / Соединительная доска Planches de raccord
CoB4		2	Covering board / Deckbrett Täckbräda / Накладная доска Madrier de couverture
CoB1		2	Covering board / Deckbrett Täckbräda / Накладная доска Madrier de couverture
SP2		2	Support brace / Stützleiste Stödlist / Опора полка Baguette de support
SP1		2	Support brace / Stützleiste Stödlist / Опора полка Baguette de support
UP1		2	U-profile board / U-Profilleiste Terasslist / Доска с U-профилем Baguette profilée en U
PR1		2	Purlin / Dachpfette Takbalk / Обрешетина Arbalétrier
PR2		1	Purlin / Dachpfette Takbalk / Коньковая балка Arbalétrier

KUIKKA

Pos	Material Материалы Matériau		Pcs. Anzahl St. Шт. Pièces	Size mm Größe mm Storlek mm Размер, мм Taille en mm
FB5-1	Floor boards / Fußbodenbretter Golvräddor / Доска пола Planches du sol		20	95x19 x 1905
TB1-1	Terrace boards /Terrassenbretter Terrassräddor / Доска пола террасы Planches de la terrasse		10	95x19 x 1905
TB1-2	Terrace boards /Terrassenbretter Terrassräddor / Доска пола террасы Planches de la terrasse		1	45x19 x 1512
RB2-1	Roof boards / Dachbretter Takräddor / Доска крыши Panneaux de toiture		54	89x19 x 1280
CB1-1	Ceiling boards / Deckenbretter Takräddor / Потолочная доска Panneaux de plafond		44	89x16 x 1005
CeS1-1	Ceiling strips / Deckenstreifen Innertakslist / Потолочная рейка Lattes de plafond		5	28x28 x 2100
Dia-1	Diamond / Deckbrett Fasaddiamant / Декоративная накладка Madrier		2	19x140 x 300
EaE5-1	Eave edging / Dachrandbrett Takfotsrädda / Карнизная доска Madrier en bordure du toit		2	19x95 x 2400
FaB7-1	Fascia boards / Stirnbretter Fasaddräddor / Доска фриза Bordures d'avant-toit		4	19x120 x 1320
FIB2-1	Floor beading / Fussbodenleiste Golvlister / Плинтус Baguette du plancher		4	19x19 x 1944
RE2-1	Roof edge reinforcement / Dachrandleiste Takfotsrädda / Усиление края крыши Baguette en bordure du toit		2	32x40 x 2400
StB1-1	Storm brace / Sturmleiste Stormlister / Ветровая стяжка Protection contre le vent		4	25x45 x 2100
WB1-1	Weather boards / Wetterbretter Vattträdda / Прижимная доска Madrier contre le vent		4	16x45 x 1320
Fim	Fastening supplies/ Befestigung Fästenheter / Крепеж Fixations		1	USE
QPUP 08x80	Bolt / Schloss-schraube Bult / Болт M8 x 80 мм Boulon M8 x 80 mm PUPO		8	StB1-1
QULSy damik 30/35	Lock cylinder and keys / Schlosscylinder und Schlüsseln Låscylinder med nycklar / Цилиндр замка с ключами Barillet de serrure et clés 30.35		1	U44-29R
QULKa t eHOBEK	Door fittings / Türbeschlag Dörrbeslag / Дверные накладки Ferrure		1	U44-29R
QULi nkPuit	Door fittings / Türbeschlag Dörrbeslag / Дверные накладки Ferrure		1	U44-29R
QNA1 4x40M	Nails / Nägel Spikar / Гвоздь 1,4 x 40 мм Clous 1,4 x 40 mm		50	CeS1-1; FIB2-1
QNA2 2x50Zn	Nails / Nägel Spikar / Гвоздь 2,5 x 50 мм Clous 2,5 x 50 mm		300	FB5-1; TB1-x; CB1-1
QNA3 x70ZN	Nails / Nägel Spikar / Гвоздь 3 x 70 мм Clous 3 x 70 mm		200	RB2-1
QMU8	Nuts / Muttern Muttrar / Гайка M8 Écrous M8 mm		8	

KUIKKA

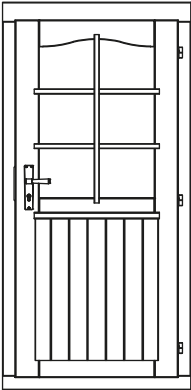
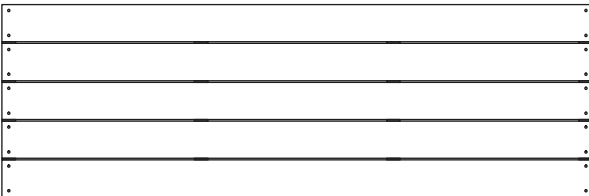
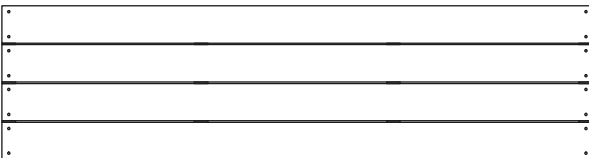
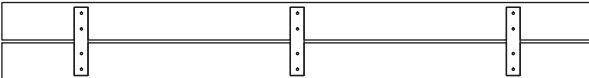
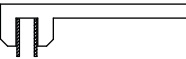
Pos	Material Материалы Matériau		Pcs. Anzahl St. Шт. Pièces	Size mm Größe mm Storlek mm Размер, мм Taille en mm
YKarg IkoMU	Roofing shingle / Dachschindeln Takshingel / Гонт кровельный Bardeaux de toiture		3	
QNA2 x16Zn	Felt tacks / Filzzwecken Pappnubb / Гвоздь кровельный 2,0 x 16 мм Broquettes pour les feutres 2,0 x 16 mm		260	
QKR3 x20ZN	Screws / Schrauben Skruvar / Шуруп 3 x 20 мм Vis 3 x 20 mm		6	U44-29R
QKR4 5x50ZN	Screws / Schrauben Skruvar / Шуруп 4,5 x 50 мм Vis 4,5 x 50 mm		80	Dia-1; EaE5-1; RE2-1; FaB7-1; WB1-1; ...
QKR4 5x70ZN	Screws / Schrauben Skruvar / Шуруп 4,5 x 70 мм Vis 4,5 x 70 mm		100	LT1; 001; 007; 008; 018; SP1; SP2; ...
QKR5 x90ZN	Screws / Schrauben Skruvar / Шуруп 5 x 90 мм Vis 5 x 90 mm		6	PRx
QKR6x 120ZN	Screws / Schrauben Skruvar / Шуруп 6 x 120 мм Vis 6 x 120 mm		10	ARx
QSE8x22	Washers / Scheiben Brickor till gängstag / Шайба 8 x 22 мм Rondelles 8 x 22 mm		8	
U44-29R	Front door / Tür Ytterdörr / Входная дверь Porte de devant 835 x 1776 mm		1	
	Upper bench / Obere Liege Övre lave / Верхний полок Banc supérieur		1	620x148 x 1900
	Lower bench / Untere Liege Lågre lave / Нижний полок Banc inférieur		1	495x148 x 1900
	Backrest / Rückenlehnen Ryggstöd / Спинка Dossier		1	250x53 x 1900
	Tool for assembling (Twister) / Werkzeug für die Montage (Dreher Monteringsverktyg (vridverktyg) / Инструмент для сборки (крутилка) Outil d'assemblage (tordoir)		1	

KEITELE

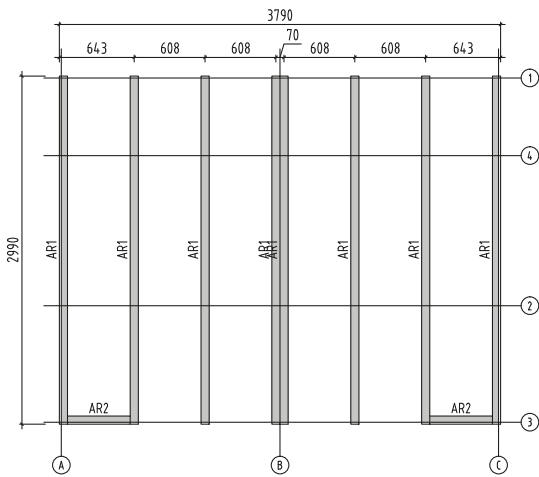
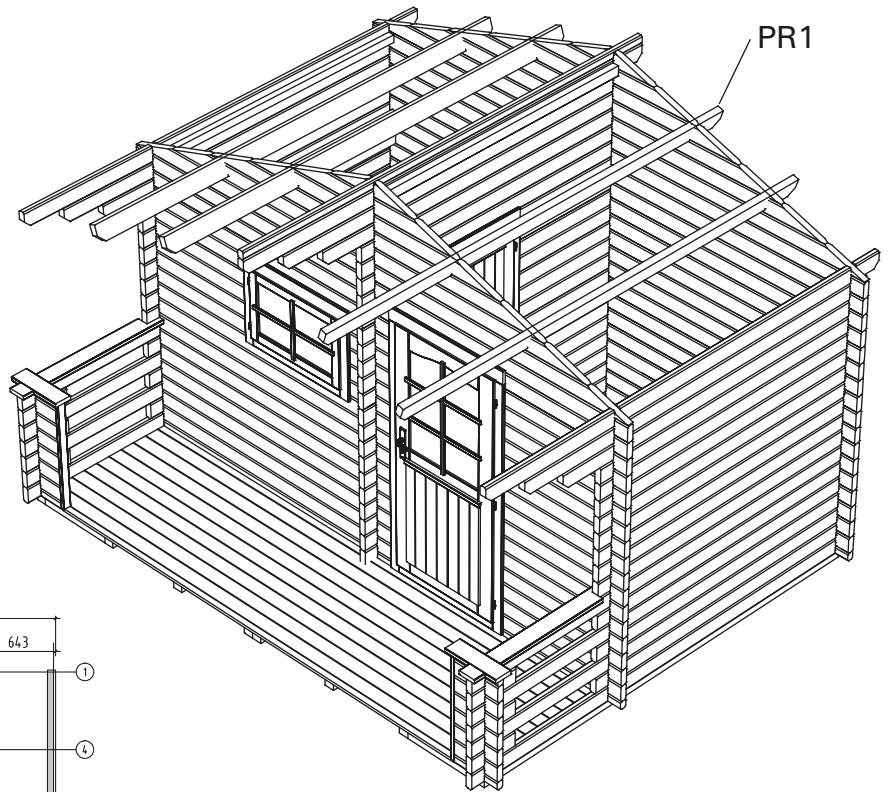

Floor plan with wall symbols
 Grundriss mit Wandsymbolen
 Grundplan med väggsymbol
 План пола с обозначениями стен
 Plan du sol avec symboles des parois

Either of the rooms can be built as the sauna room.
 Jeder der Räume kann als Saunaraum verwendet werden.
 Valfritt rum kan användas som basturum.
 В каждом из помещений может быть выстроена парилка.
 N'importe laquelle des deux pièces peut faire office de salle de sauna.

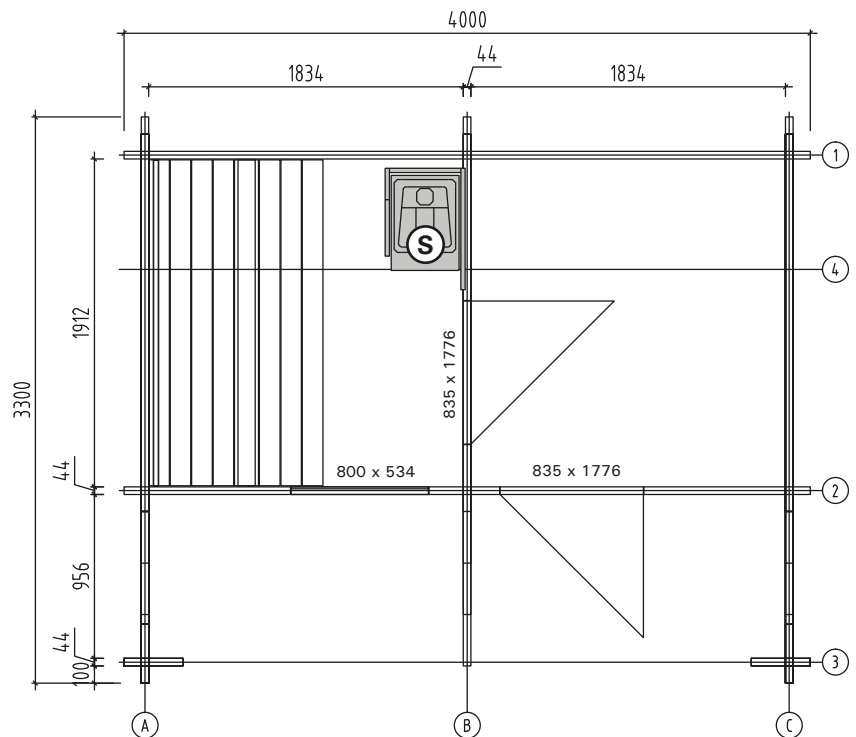

(S) Woodburning stove or electric sauna heater
 Holzbeheizter Saunaofen oder Elektrosaunaofen
 Vedeldad bastuugn eller elektriskt bastuaggregat
 Электрическая или дровяная каменка
 Poêle à bois ou générateur de vapeur de sauna électrique

KEITELE

Front wall
 Vorderwand
 Förvägg
 Передняя стена
 Paroi avant

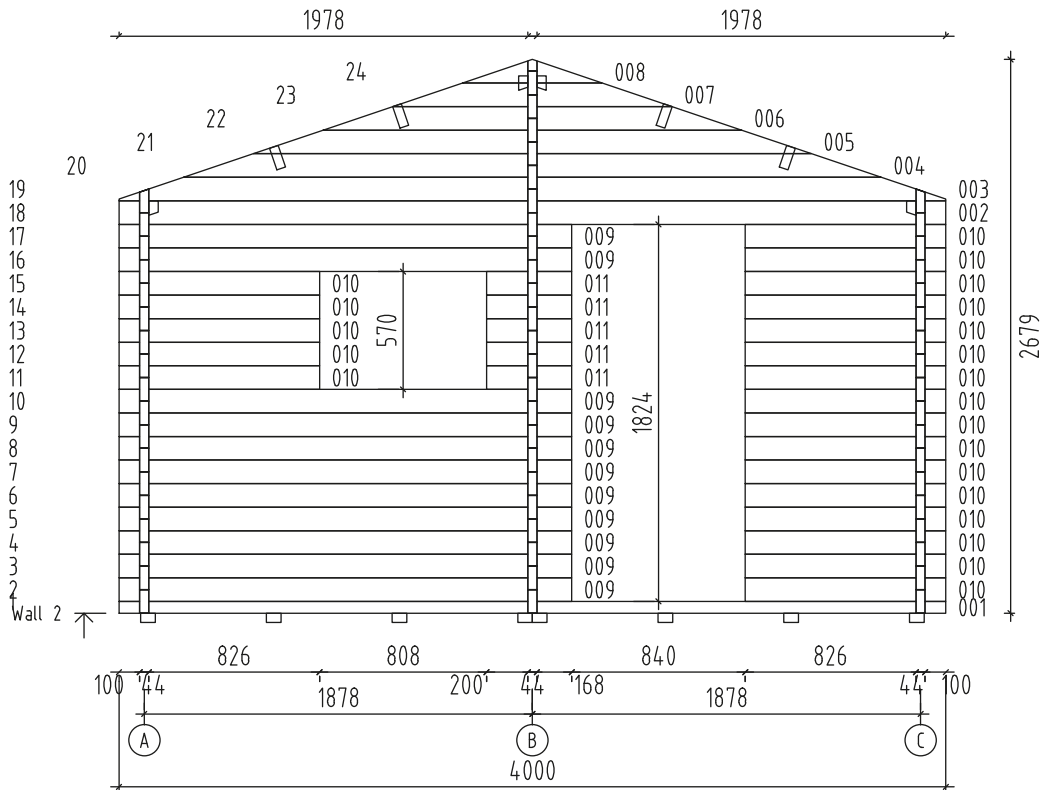

Back wall
 Rückwand
 Bakvägg
 Задняя стена
 Paroi arrière

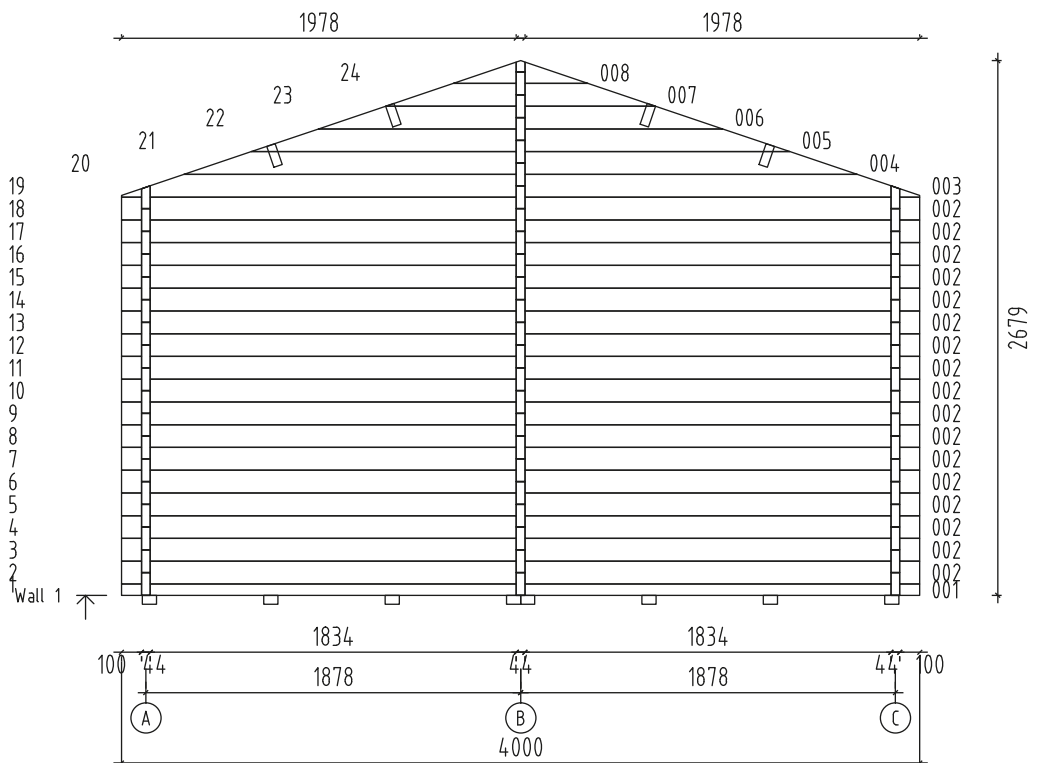

KEITELE



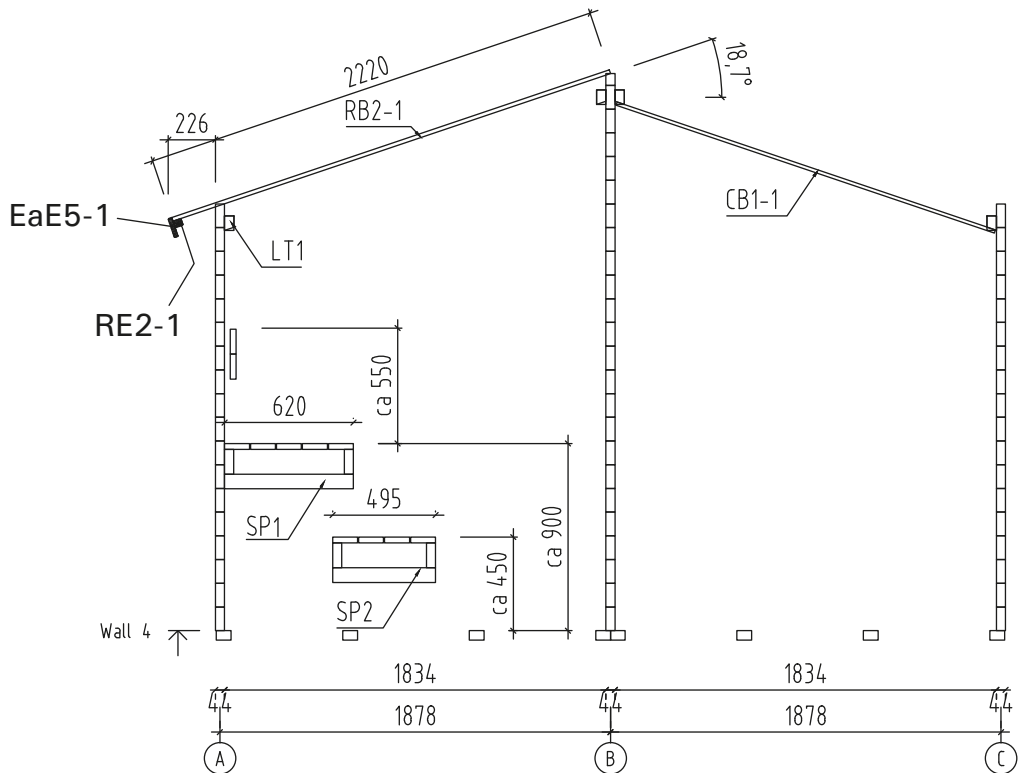
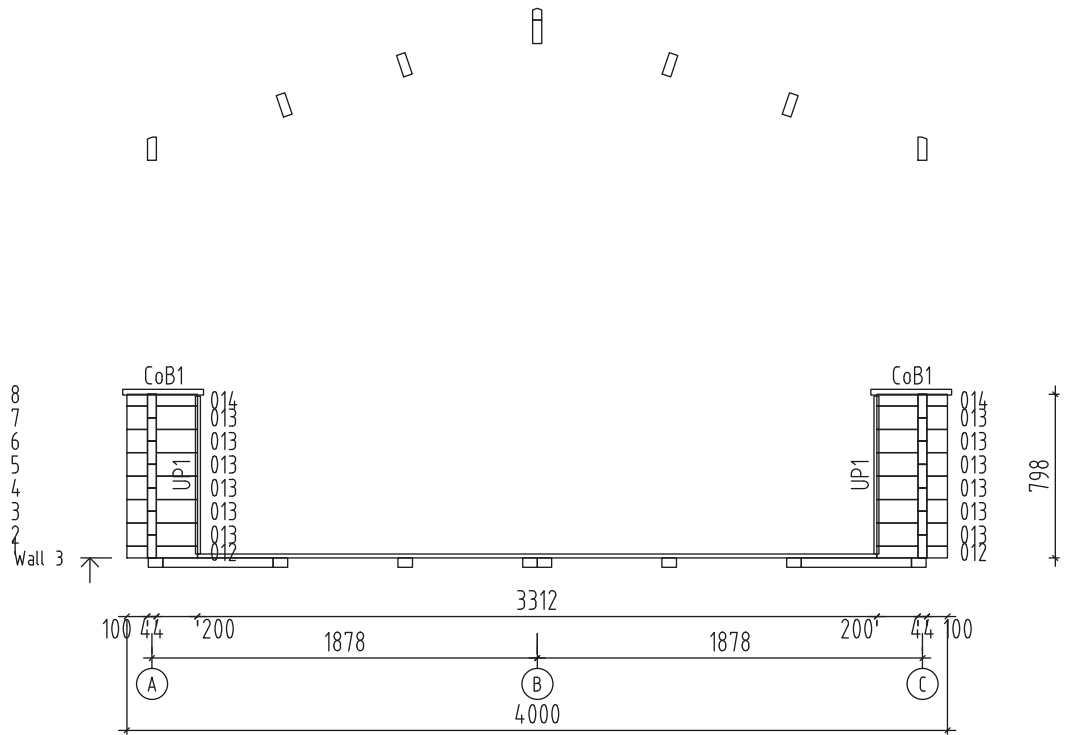











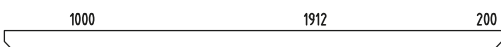





Terrace
Terrasse
Terrass
Teppaca
Terrasse

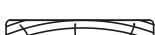













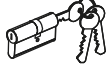
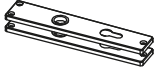

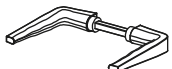





KEITELE

Pos	Material Материалы Matériaux	Pcs. Anzahl St. Шт. Pièces	Size mm Größe mm Storlek mm Размер, мм Taille en mm
001		2	44x57x 4000
002		18	44x114x 4000
009		11	44x114x 2190
010		37	44x114x 970
011		5	44x114x 412
012		2	44x55x 344
013		18	44x114x 344
014		2	44x55x 344
015		6	44x114x 3200
016		26	44x114x 2200
017		2	44x114x 3200
018		3	44x114x 2500
019		3	44x114x 2800
020		1	44x114x 3200
021		16	44x114x 390
022		1	44x114x 3200
023		1	44x57x 3200
024		1	44x114x 3200
W1-1		1	
W2-1		1	
AR1	Foundation / Fundament Bjälklagsbalk / Лага пола Fondation	8	70x45x 2990
AR2	Foundation / Fundament Bjälklagsbalk / Лага пола Fondation	2	70x45x 538
LT1	Ceiling support beam / Dachbalken Stödbalk tak / Потолочный брус Solvie du plafond	4	45x70x 1905

KEITELE

Pos	Material Материалы Matériau		Pcs. Anzahl St. Шт. Pièces	Size mm Größe mm Storlek mm Размер, мм Taille en mm
CoB2		Covering board / Deckbrett Täckbräda / Накладная доска Madrier de couverture	2	28x120x 1120
CoB1		Covering board / Deckbrett Täckbräda / Накладная доска Madrier de couverture	2	28x120x 394
SP1		Support brace / Stützleiste Stödlist / Опора полка Baguette de support	2	45x70 x 620
SP2		Support brace / Stützleiste Stödlist / Опора полка Baguette de support	2	45x70 x 495
UP1		U-profile board / U-Profilleiste Terraslist / Доска с U-профилем Baguette profilée en U	2	25x55 x 770
PR1		Purlin / Dachpfette Takbalk / Обрешетина Arbalétrier	4	44x120x 3200
FB5-1	Floor boards / Fußbodenbretter Golvbrädor / Доска пола Planches du sol		20	95x19 x 1827
RB2-1	Floor boards / Fußbodenbretter Golvbrädor / Доска пола Planches du sol		22	89x19 x 1827
TB1-1	Terrace boards / Terrassenbretter Terrassbrädor / Доска пола террасы Planches de la terrasse		10	95x19 x 3705
TB1-2	Terrace boards / Terrassenbretter Terrassbrädor / Доска пола террасы Planches de la terrasse		1	45x19 x 3310
RB2-1	Roof boards / Dachbretter Takbrädor / Доска крыши Panneaux de toiture		72	89x19 x 2220
CB1-1	Ceiling boards / Deckenbretter Takbrädor / Потолочная доска Panneaux de plafond		44	89x16 x 1920
CeS1-1	Ceiling strips / Deckenstreifen Innertakslist / Потолочная рейка Lattes de plafond		8	28x28 x 2100
Dia-1	Diamond / Deckbrett Fasaddiamant / Декоративная накладка Madrier		2	19x140x 300
EaE5-1	Eave edging / Dachrandbrett Takfotsbräda / Карнизная доска Madrier en bordure du toit		2	19x95 x 3200
FaB7-1	Fascia boards / Stirnbretter Fasadbrädor / Доска фриза Bordures d'avant-toit		4	19x120x 2260
FIB2-1	Floor beading / Fussbodenleiste Golvlist / Плинтус Baguette du plancher		8	19x19 x 1944
RE2-1	Roof edge reinforcement / Dachrandleiste Takfotsbräda / Усиление края крыши Baguette en bordure du toit		2	32x40 x 3200
StB1-1	Storm brace / Sturmleiste Stormlister / Ветровая стяжка Protection contre le vent		4	25x45 x 2000
KLM6-1	Threaded rod / Gewindestange / Gångstag / Прут с резьбой / Tige filetées		1	 90
WB1-1	Weather boards / Wetterbretter Vattbräda / Прижимная доска Madrier contre le vent		4	16x45 x 2260

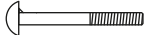
KEITELE

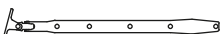
Pos	Material Материалы Matériau		Pcs. Anzahl St. Шт. Pièces	Size mm Größe mm Storlek mm Размер, мм Taille en mm
Fim	Fastening supplies/ Befestigung Fästenheter / Крепеж Fixations		1	USE
QPUP 08x80	Bolt / Schloss-schraube Bult / Болт M8 x 80 мм Boulon M8 x 80 mm PUPO		8	StB1-1
QULSy damik 30/35	Lock cylinder and keys / Schlosscylinder und Schlüsseln Låscylinder med nycklar / Цилиндр замка с ключами Barillet de serrure et clés 30.35		1	U44-29R
QULKat eHOBEk	Door fittings / Türbeschlag Dörrbeslag / Дверные накладки Ferrure		1	U44-29R
QULNupp	Handle for sauna door / Griff für Saunatür Handtag till saunadörr / Ручка двери сауны Poignée de la porte du sauna		1	U44-30R
QULli nkHOBE	Door handle / Türgriff Handtag till dörr / Ручка входной двери Poignée de la porte		1	U44-29R
QNA1 4x40M	Nails / Nägel Spikar / Гвоздь 1,4 x 40 мм Clous 1,4 x 40 mm		100	CeS1-1; FIB2-1
QNA2 2x50Zn	Nails / Nägel Spikar / Гвоздь 2,5 x 50 мм Clous 2,5 x 50 mm		500	FB5-1; RB2-1; TB1-x CB1-1; ...
QNA3 x70ZN	Nails / Nägel Spikar / Гвоздь 3 x 70 мм Clous 3 x 70 mm		350	RB2-1
QMU8	Nuts / Muttern Muttrar / Гайка M8 Écrous M8 mm		8	
YKarg lkoMU	Roofing shingle / Dachschindeln Takshingel / Гонт кровельный Bardeaux de toiture		6	
QNA2 x16Zn	Felt tacks / Filzzwecken Pappnubb / Гвоздь кровельный 2,0 x 16 мм Broquettes pour les feutres 2,0 x 16 mm		500	
QKR3 x20ZN	Screws / Schrauben Skravar / Шуруп 3 x 20 мм Vis 3 x 20 mm		10	U44-21R; A44-30R
QKR4 5x50ZN	Screws / Schrauben Skravar / Шуруп 4,5 x 50 мм Vis 4,5 x 50 mm		100	EaE5-1; FaB7-1; RE2-1; WB1-1; ...
QKR4 5x70ZN	Screws / Schrauben Skravar / Шуруп 4,5 x 70 мм Vis 4,5 x 70 mm		120	LT1; 001; 009; 010; ... SP2; SP3; ...
QKR5 x90ZN	Screws / Schrauben Skravar / Шуруп 5 x 90 мм Vis 5 x 90 mm		16	PRx
QKR6x 120ZN	Screws / Schrauben Skravar / Шуруп 6 x 120 мм Vis 6 x 120 mm		10	ARx
QSE8x22	Washers / Scheiben Brickor till gängstag / Шайба 8 x 22 мм Rondelles 8 x 22 mm		8	
QALp ainP	Handle for window / Griff für Fenster Handtag för fönster / Ручка окна Poignée pour fenêtre		1	A44-30R
QAF2 40kZn	Catch for window / Riegel für Fenster Fönsterhasp / Фиксатор окна Espagnolette pour fenêtre		1	A44-30R

KEITELE

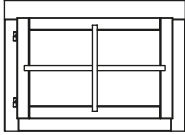
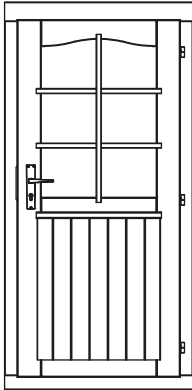
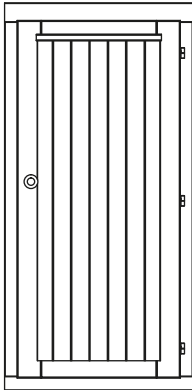
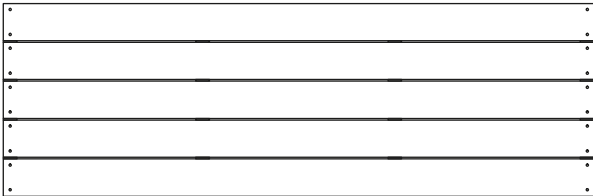
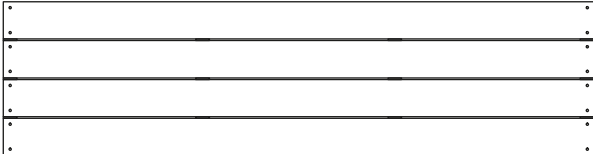
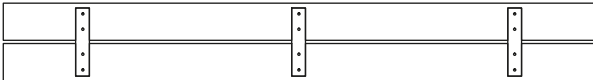
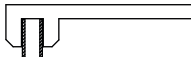
Pos	Material Материалы Matériaux	Pcs. Anzahl St. Шт. Pièces	Size mm Größe mm Storlek mm Размер, мм Taille en mm
	Roller lock for sauna door / Rollverschluss für die Saunatür Rullkolv till bastudörr / Роликовая защелка двери сауны Loqueteau à rouleau pour la porte du sauna		1
A44-30R	Window / Fenster Fönster / Окно Fenêtre 800 x 534 mm		1
U44-29R	Front door / Tür Ytterdörr / Входная дверь Porte de devant 835 x 1822 mm		1
U44-30R	Sauna door / Saunatür Bastudörr / Дверь сауны Porte du sauna 835 x 1822 mm		1
	Upper bench / Obere Liege Övre lave / Верхний полк Banc supérieur		1 620x148x 1900
	Lower bench / Untere Liege Lägre lave / Нижний полк Banc inférieur		1 495x148x 1900
	Backrest / Rückenlehnen Ryggstöd / Спинка Dossier		1 250x53 x 1900
	Tool for assembling (Twister) / Werkzeug für die Montage (Dreher Monteringsverktyg (vridverktyg) / Инструмент для сборки (крутилка) Outil d'assemblage (tordoir)		1

HARVIA

Harvia Oy
PL 12
40951 Muurame
Finland
www.harvia.fi